

Eine Marke von  PIRCHER

Freiräume gestalten.

Natürlich mit Holz.

Hochgebirgslärche aus Südtirol.





INHALT

TERRASSENDIELEN

- 14 Hochgebirgslärche
- 18 Fliese aus Lärche
- 20 Premium-Lärche
- 24 Holz für Unterkonstruktion
- 26 Pflegehinweise

SICHTSCHUTZ / RANKBLENDE

- 28 Country
- 32 Variant
- 36 Scala
- 38 Cubus
- 44 Living
- 48 Charme
- 50 Garbino
- 52 Pfosten und Zubehör

ZÄUNE

- 57 Zaunlatten
- 58 Zaunelement Brixen

MÖBEL

- 60 Möbel Sirmione
- 64 Sitzgruppe Double Face
- 66 Sitzgruppe Floral
- 67 Sitztruhe mit Rückenlehne



IMPRESSUM

Pircher Oberland AG
Rienzstraße 43
I-39034 Toblach (BZ)
Tel. +39 (0)474 971111
Fax. +39 (0)474 973032
info@pircher.eu

ART DIRECTION / LAYOUT

Marketing Pircher, Toblach

AUTOREN

Marketing Pircher
TIS Innovation Park, Bozen

FOTO / ILLUSTRATIONEN

Marketing Pircher, Toblach
Holzland Fuchs, Latsch
Foto Wieser
Foto Fratelli Zamboni, Reggiolo
Foto Harald Wisthaler, Innichen
Alex Filz
Chiara Fornasari,
Rysi - Fotolia.com
Shutterstock.com

DRUCK

Intergrafica Verona, Verona

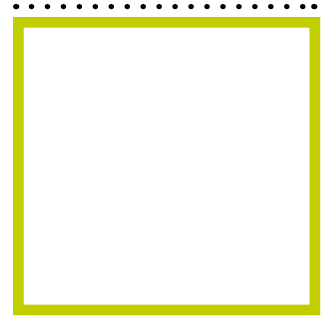

PFLANZKASTEN / HOCHBEET

- 68 **Pflanzkasten** Iris
- 70 **Pflanzkasten** Promenade
- 72 **Pflanzkasten** Sirmione
- 74 **Hochbeet** Sennes
- 76 **Hochbeet** Fanès

STRUKTUREN

- 78 **Pavillon**

HALBFERTIGWAREN

- 79 **Halbfertigwaren**
- 82 **Leimholz**
- 84 **Fassadenverkleidung**
- 90 **Eisenwaren** und Farben/Öle

Urheberrecht 2019 Pircher Oberland AG.
Eine volle oder partielle Reproduktion von Bildern und Text, wenn sie nicht schriftlich von Pircher Oberland AG freigegeben wurde, ist verboten. Die Farben in diesem Katalog sind aus drucktechnischen Gründen rein indikativ. Pircher Oberland AG behält sich das Recht vor, jederzeit, ohne vorherige Ankündigung, die technischen und ästhetischen Eigenschaften der Artikel im Katalog zu ändern.

SÜDTIROL

DAS HOLZ, DIE FAMILIE

DIE DREI GEHEIMNISSE DER FIRMA PIRCHER.

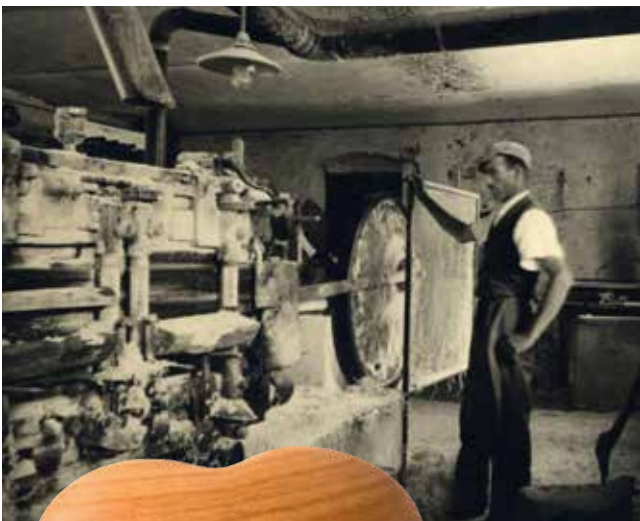

Die Geschichte von Pircher beginnt in Toblach, im Herzen Südtirols. Hier haben die Menschen seit jeher eine besonders enge Bindung zu Holz als Quelle von Leben und Arbeit.

Das Wissen um diesen einzigartigen Rohstoff und der respektvolle Umgang mit der Natur sind Teil der Südtiroler Kultur. Vom Vater an den Sohn weitergegeben, werden Kompetenz und traditionelle Südtiroler Handwerkskunst mit innovativer Technologie und modernem Design verbunden und laufend weiterentwickelt, sodass Pircher heute auf über 90 Jahre Erfahrung im Holzsektor zurückblicken kann.

Mit der Marke BIOLINE® **Wood. Emotion.** ist es dem Unternehmen gelungen, die Erfahrungen der Handwerkskunst an alle Generationen weiter zu geben.

BIOLINE® steht für ökologische Produktion, Qualität, Nachhaltigkeit und Sorgfalt mit der Natur, deshalb sind auch wir PEFC zertifiziert.

...aus Liebe zum Holz, seit 1928



INNOVATION UND KONTINUIERLICHE KONTROLLE

Wir kennen das Holz, bis in jede Ader. Unsere Produkte sind die Symbiose von Handwerk und Innovation, das Ergebnis kontinuierlicher Forschung und Entwicklung. Von der Holzschlägerung bis zum fertigen Produkt: die gesamte Produktion wird mit dem Einsatz von spezialisiertem Fachpersonal und modernsten Maschinen realisiert und unterliegen strengen Kontrollen.

QUALITÄTSZERTIFIZIERUNGEN

Von der Produktionstechnologie bis hin zu den Ablaufprozessen, Umweltschutz und Arbeitsschutz: alles unterliegt strengen Kontrollen.

Die Qualität unserer Produkte werden durch das Vertrauen unserer Kunden und Mitarbeiter und durch internationale Zertifizierungen anerkannt:

- **ISO 9001** - für die Effizienz der Organisationsstruktur
- **ISO 14001** - für den Umweltschutz
- **OHSAS 18001** - ist ein international anerkannter Standard zur Bewertung und Zertifizierung von Arbeitsschutzmanagementsystemen

- **CE** - Das CE-Zeichen zertifiziert, dass unsere Produkte den europäischen Normen für Strukturholz entsprechen

- **PEFC** - Zertifizierung bescheinigt die Verwendung von Holz, das nach den Kriterien der nachhaltigen Forstwirtschaft produziert wird.



DAS HOLZ

DER WALD IN SÜDTIROL HAT SEIT JEHER EINE BEDEUTENDE SCHUTZ-FUNKTION UND IST FÜR MENSCH, TIER UND PFLANZEN VON ENORMER BEDEUTUNG. DESHALB GEHEN WIR DAMIT VERANTWORTUNGSVOLL UM.

{ 3.370
km² - die Fläche von 472.000
Fußballfeldern - beträgt die
Waldfläche in Südtirol.



19% }
der Waldfläche ist Lärche

{ 45%
Waldanteil an der gesamten Landesfläche

773.000 }
m² Wald - die Fläche von 108 Fußballfeldern - wurden 2014 in
Südtirol aufgeforstet.



BIOLINE[®]
 Wood. Emotion.



NACHHALTIGE WALDBEWIRTSCHAFTUNG

Die Nachhaltigkeit von Holzprodukten hängt von der Bewirtschaftung der Wälder ab. Damit ein Holzprodukt wirklich umweltfreundlich ist, muss es aus einer nachhaltigen Waldbewirtschaftung stammen.

Die PEFC - Zertifizierung garantiert die Herkunft des Holzes aus nachhaltig bewirtschafteten Wäldern. So werden die Wälder erhalten bzw. verbessert, weil ein Gleichgewicht zwischen Produktionsanforderungen und umweltgerechten und sozialen Aspekten erreicht wird.

Die Südtiroler Waldeigentümer bewirtschaften seit langem in Zusammenarbeit mit den jeweiligen Forstdiensten nachhaltig die eigenen Wälder.

PEFC ist das weltweit verbreitetste Zertifizierungssystem für eine nachhaltige Waldbewirtschaftung. Zur Zeit sind weltweit über 225 Mio. ha Wald zertifiziert.

(Quelle: Nachhaltige Waldbewirtschaftung, Alles was du wissen möchtest..., PEFC Gruppe Südtiroler Bauernbund - Bozen)

HERKUNFT HOCHGEBIRGSLÄRSCHE BIOLINE[®]

Das gesamte jährlich verarbeitete Holz für unsere Bioline Produkte wird innerhalb der Südtiroler Landesgrenze geerntet.

Anschließend wird es im Sägewerk der Firma Holzland Fuchs in Latsch im Vinschgau eingeschnitten und in unserem Werk in Toblach im Pustertal weiterverarbeitet.

Nur so können wir dieses Naturgefühl des Waldes und Südtirols auch unseren Kunden durch unsere einzigartigen Produkte weitervermitteln - egal ob in Form eines Terrassenbodens, Sichtschutz oder Möbelstück.



HOCHGEBIRGS- LÄRCHE AUS SÜDTIROL

HOCHGEBIRGSLÄRCHE UND SÜDTIROL
GEHÖREN SEIT JAHRHUNDERTEN ZUSAMMEN
UND IST ALS GENIALER BAUSTOFF
IN SÜDTIROL NICHT WEGZUDENKEN ,
DAMALS WIE HEUTE.



LÄRCHENHOLZ ist durch seine erhöhte Dauerhaftigkeit und Witterungsbeständigkeit perfekt für den Außenbereich. Es wird z.B. bei Fassadenschalungen, Terrassenböden oder Gartenmöbeln gerne eingesetzt. Die Lärche ist eine Pionierbaumart, also die erste Baumart, die Freiflächen besiedelt. Damit spielt sie eine wichtige Rolle im Ökosystem Wald, da sie montane und subalpine Fichtengesellschaften stabilisiert.

WARUM IST ES GUT, HOLZ AUS UNSEREN WÄLDERN ZU NUTZEN?

- Nachhaltig bewirtschaftete Wälder sind stabil.
- Den Wäldern wird nicht mehr Holz entnommen als nachwächst.
- Wenn Holz entnommen und weiterverarbeitet wird, speichert es weiterhin Kohlenstoff.
- Neue Bäume füllen den freien Platz und binden während ihres Wachstums wiederum CO₂.

Der Wald in Südtirol speichert 100.000.000 t CO₂/ Jahr.

Würde ein Wald nicht bewirtschaftet werden, blieben die Bäume ungenutzt und würden aufgrund ihres Alters und Platzmangels letztlich Humus. Das im Holz gebundene CO₂ würde dadurch wieder freigesetzt.





HOLZ ALS GENIALER BAUSTOFF

Holz ist einer der ältesten Bau- und Werkstoffe der Geschichte weit über Südtirols Landesgrenzen hinaus und ist auch heute aus dem Bauwesen nicht wegzudenken.

Das liegt vor allem an seinen genialen Eigenschaften:

- beständig
- gut wärmedämmend
- gesund und nachhaltig
- leicht zu verarbeiten
- widerstandsfähig
- flexibel einsetzbar
- haptisch und optisch ansprechend

Treffen diese genialen Materialeigenschaften auf handwerkliches Können und holzbautechnisches Know-How, so entstehen sichere, stabile und auch ästhetisch ansprechende Produkte. Holz bietet endlose Möglichkeiten - egal ob traditionelles oder modernes Design.

(Quelle: Die Zukunft wächst auf den Bäumen, Tis Innovation Park - Cluster Holz, Bozen)



HOLZKUNDE

HOLZ IST NATUR. UM IHNEN DAS NATURPRODUKT HOLZ NOCH ETWAS NÄHER ZU BRINGEN UND DAMIT SIE UNSERE PRODUKTE IN VOLLEN ZÜGEN GENIESSEN KÖNNEN, MÖCHTEN WIR IHNEN NOCH EINE KLEINE HOLZKUNDE MIT AUF DEN WEG GEBEN.

Das Produkt, für das Sie sich entschieden haben, kommt von einem Baum, der Jahrzehnte in der freien Natur stand und jedem Wetter ausgesetzt war. Der Baum musste sich schützen und natürliche Merkmale wie zum Beispiel Äste haben ihn geformt und seinen Charakter definiert. Einige dieser Merkmale, die ganz natürlich sind und Ihnen etwas über die Herkunft erzählen, können Ihnen bei Ihrem Produkt begegnen.

PFLEGE

Naturbelassene Produkte färben sich mit der Zeit anmutig und die Oberfläche erhält eine seidig, silberfarbene Patina. Sie können diesem natürlichen Prozess entgegen wirken, in dem Sie rechtzeitig einen Entgrauer einsetzen und anschließend wieder mit Bioline – Ölen versiegeln. Die Farbprodukte können Sie ebenfalls mit ökologischer Bioline - Farblasur auffrischen, um langanhaltende Freude mit unseren Produkten zu haben.



RISSBILDUNG

Wir möchten Sie darauf aufmerksam machen, dass eine natürliche Eigenschaft des Holzes die Speicherung von Feuchtigkeit ist, ohne die das Holz nicht entstehen könnte. In Trockenperioden kann es vereinzelt zu Rissbildungen kommen, die jedoch eine ganz ursprüngliche Erscheinung sind und nichts mit einer Qualitätsminderung oder verminderten Haltbarkeit zu tun haben. Dies ist kein Reklamationsgrund.

ÄSTE

Viele Hölzer haben ein spezielles Astbild, welches sehr charakteristisch ist. Einseitig fest verwachsene Äste sind kein Mangel. Durch den in Ästen oft vorkommenden drehenden Faserverlauf kann es eventuell nach dem Hobeln zu kleinen rauen Stellen oder Fransen kommen. Diese können mit Schleifpapier entfernt werden. Dies ist kein Reklamationsgrund.

HARZ - AUSBLÜHUNGEN

Wir möchten Sie freundlich darauf hinweisen, dass es vereinzelt zu Harzausblühungen kommen kann, die die Lebendigkeit des Holzes widerspiegeln. In diesem Fall empfehlen wir Ihnen, diese mit einem Harzentferner einfach zu lösen oder das Harz trocknen zu lassen und danach vorsichtig abzukratzen. Dies ist kein Reklamationsgrund. Hinweis: Bei farbigen Elementen fällt das getrocknete weiße Harz stärker auf.





HOCHGEBIRGSLÄRCHE

- Nadelholz
- Verarbeitung auf natürliche Weise ohne chemische Zusätze
- Wachstumsstandort von 1.200 - 2.000 m Höhe
- Hochgebirgslärche ist das härteste einheimische Nadelholz
- Präzise Verarbeitung und auserlesenes Material
- Permanente Qualitätskontrolle
- Die Hochgebirgslärche ist Träger des wertvollen Venezianischen Terpentins. Diese Gerbsäure verleiht dem Holz eine besondere Langlebigkeit
- Das Holz erfährt eine schonende und natürliche Trocknung durch Luft und Wind
- Optisch eine schön anmutende Maserung
- Wunderschöner rötlicher Farbton
- Südtiroler Hochgebirgslärche der Resistenzklasse 2-3



HOLZBERARBEITUNG

STRUKTURA®

Nach Jahrzehnten der Bewitterung, wird der weiche Anteil der Oberfläche von Nadelholz verbraucht, und es treten die Struktur und Holzmaserung deutlich hervor. Um diesen Effekt nachzuempfinden, werden die einzelnen Holzelemente mechanisch bearbeitet, sodass die dichte Maserung in den Vordergrund tritt.

STRUKTURA®

VORTEILE:

Diese Bearbeitung hebt die natürliche Maserung des Holzes hervor und zur gleichen Zeit nimmt man die kleinen Unvollkommenheiten wie Harzgallen und Risse weniger wahr. Selbst farbbehandelte Oberflächen sind weniger empfindlich.

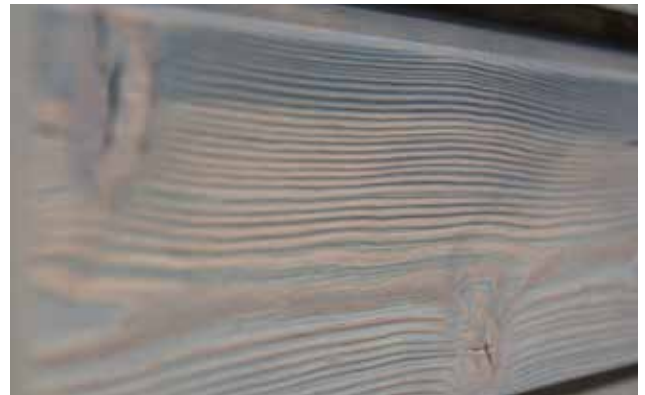

LÄRCHE VORVERGRAUT

HOLZ IST VON NATUR AUS NACHHALTIG UND KANN GANZE GENERATIONEN ÜBERDAUERN. UM DEM HOLZ EINEN EBENMÄSSIGEN GESAMTEINDRUCK ZU VERLEIHEN; UNABHÄNGIG VON WITTERUNGSEINFLÜSSEN, WIRD ES WERKSEITIG VORVERGRAUT.



WARUM EIN VORVERGRAUTES HOLZPRODUKT KAUFEN?

Eine Vergrauung an der Holzoberfläche ist eine natürliche Erscheinung, bei der unter besonderer Beteiligung des UV-Lichtspektrums photochemische, physikalische und biologische Prozesse (Mikroorganismen, Pilze und Bakterien) ablaufen. Dabei verändert sich die chemische Zusammensetzung an der Holzoberfläche. Vergrauung heißt aber nicht eintönig grau. Je nach Wetter und Sonnenausrichtung hat die Vergrauung ein sehr verschiedenes, reiches Farbspiel. Eine natürliche Vergrauung als Uni-Farbton gibt es nicht.

So haben wir eine ganze Reihe werkseits vorvergrauter Produkte geschaffen, die von Anfang an eine homogene Farbgebung aufweisen.

Künstliche Vor-Vergrauung

Der spezielle Veredelungsprozess der Vor-Vergrauung ist nicht nur ein guter Schutz für Nadelhölzer, die den Witterungseinflüssen ausgesetzt sind, sondern erzielen auch eine homogene Ausgangsfarbe,

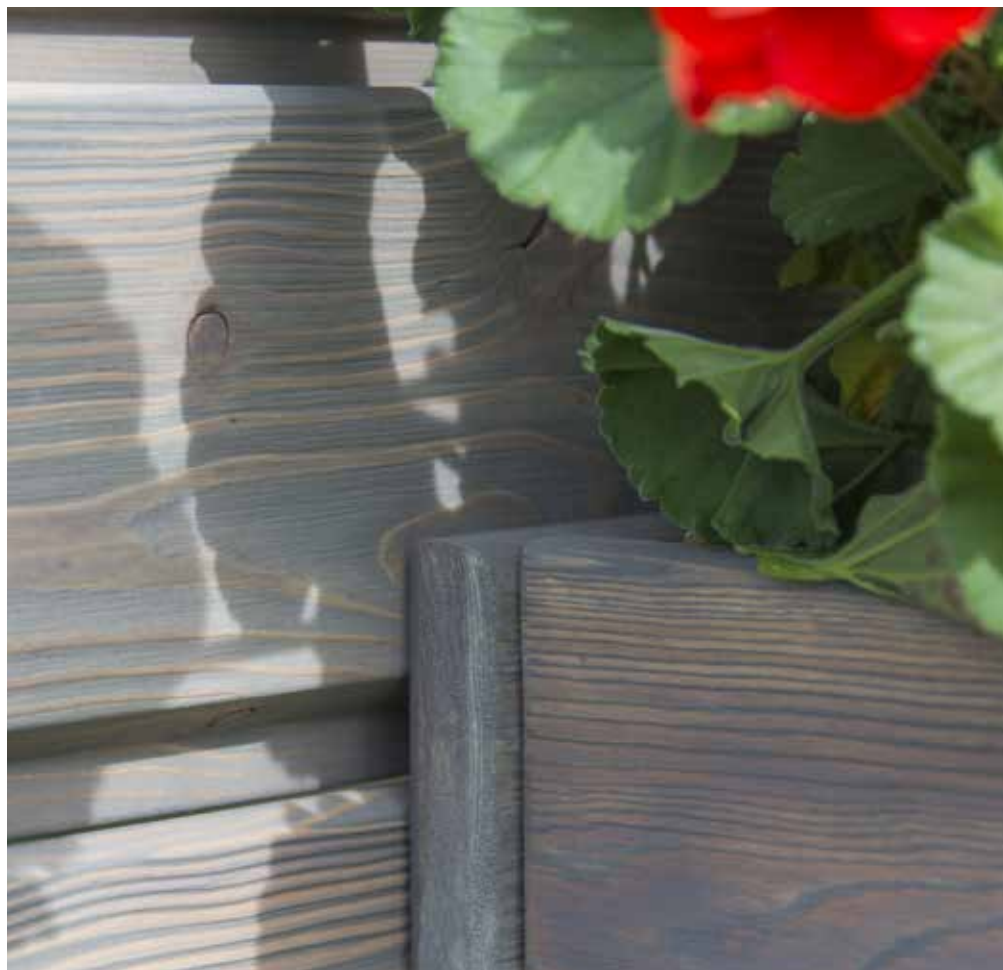

die beim natürlichen Alterungsprozess nicht erzielt werden kann.

Es entsteht eine naturgraue, seidige Optik, die die natürliche Patina der frei bewitterten Fassadenfläche perfekt imitiert.

Unser Produkt für die Vorvergrauung ist ein natürliches Ölprodukt zur Beschichtung von Holzprodukten im Freien.

- Auf Wasserbasis
- Mit Wachsen und natürlichen Ölen
- Witterungsbeständig
- Gute Durchdringung im Holz
- Schält sich nicht vom Holz ab.

Der Farbton kann je nach Oberflächenbehandlung und Art der Verarbeitung variieren.



HOCHGEBIRGS- LÄRCHE

DIELEN AUS HOCHGEBIRGSLÄRCHE SPIEGELN DIE GANZE NATÜRLICHKEIT DER SÜDTIROLER WÄLDER WIDER.



TERRASSENDIELEN IN HOCHGEBIRGSLÄRCH



TERRASSENDIELE IN HOCHGEBIRGSLÄRCH MIT ANTI-RUTSCH-PROFIL - mit Konnektornut

eine Seite geriffelt und eine Seite genutet

DETAILS

- in Hochgebirgslärche mit Konnektornut
- abgerundete Kanten

cm 2,5 x 14 **300 h** Art. Nr. **670030**

.....
400 h Art. Nr. **670031**

.....
500 h Art. Nr. **670032**



TERRASSENDIELE IN HOCHGEBIRGSLÄRCH MIT ANTI-RUTSCH-PROFIL - mit Konnektornut

eine Seite geriffelt und eine Seite genutet

DETAILS

- in Hochgebirgslärche mit Konnektornut
- abgerundete Kanten

cm 2,5 x 11,5 **400 h** Art. Nr. **670205**



TERRASSENDIELE IN HOCHGEBIRGSLÄRCH - mit Konnektornut

beidseitig gebürstet

DETAILS

- in Hochgebirgslärche mit Konnektornut
- 1 Sichtseite
- abgerundete Kanten

cm 2,5 x 14 **300 h** STRUKTURA Art. Nr. **670036**

.....
400 h STRUKTURA Art. Nr. **670037**

.....
500 h STRUKTURA Art. Nr. **670038**



TERRASSENDIELE IN HOCHGEBIRGSLÄRCH - mit Konnektornut

beidseitig gebürstet

DETAILS

- in Hochgebirgslärche mit Konnektornut
- 1 Sichtseite
- abgerundete Kanten

cm 2,5 x 11,5 **400 h** STRUKTURA Art. Nr. **670209**

TERRASSENDIELEN IN HOCHGEBIRGSLÄRCHE

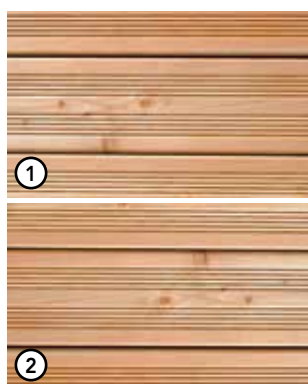

②

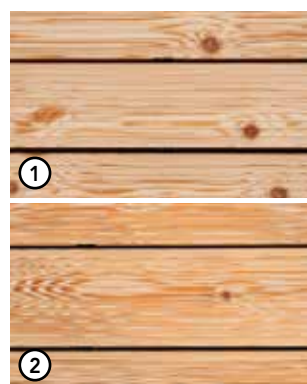

②

TERRASSENDIELE IN HOCHGEBIRGSLÄRCHE

Französisches Profil auf beiden Seiten

DETAILS

- in Hochgebirgslärche ohne Konnektornut
- 1 Sichtseite
- gerundete Kanten

1 cm 2,5 x 14	300 h	Art. Nr. 670221
	400 h	Art. Nr. 670222
	500 h	Art. Nr. 670223

1 cm 4,2 x 14	400 h	Art. Nr. 670246
---------------	-------	-----------------

TERRASSENDIELE IN HOCHGEBIRGSLÄRCHE

Beidseitig Anti-Rutsch-Profil

DETAILS

- in Hochgebirgslärche ohne Konnektornut
- 1 Sichtseite
- gerundete Kanten

1 cm 2,5 x 14	300 h	Art. Nr. 670216
	400 h	Art. Nr. 670217
	500 h	Art. Nr. 670218

2 cm 2,5 x 14	300 h STRUKTURA	Art. Nr. 670016
	400 h STRUKTURA	Art. Nr. 670017
	500 h STRUKTURA	Art. Nr. 670018

1 cm 4,2 x 14	400 h	Art. Nr. 670244
---------------	-------	-----------------

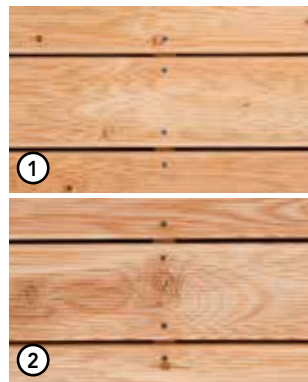
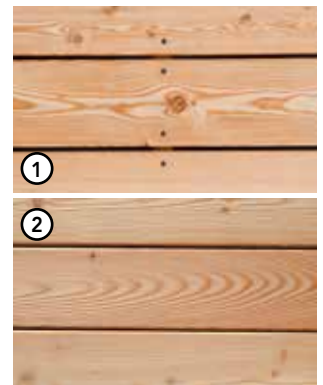

TERRASSENDIELE IN HOCHGEBIRGSLÄRCH

Beidseitig fein geriffelt

DETAILS

- in Hochgebirgslärche ohne Konnektornut
- gerundete Kanten

1 cm	2,5 x 14	300 h		Art. Nr. 670211
		400 h		Art. Nr. 670212
		500 h		Art. Nr. 670213
2 cm	2,5 x 14	300 h	STRUKTURA	Art. Nr. 670011
		400 h	STRUKTURA	Art. Nr. 670012
		500 h	STRUKTURA	Art. Nr. 670013
1 cm	4,2 x 14	400 h		Art. Nr. 670242

TERRASSENDIELE IN HOCHGEBIRGSLÄRCH

Beidseitig glatt

DETAILS

- in Hochgebirgslärche ohne Konnektornut
- 1 Sichtseite
- gerundete Kanten

1 cm	2,5 x 14	300 h		Art. Nr. 670226
		400 h		Art. Nr. 670227
		500 h		Art. Nr. 670228
2 cm	2,5 x 14	300 h	STRUKTURA	Art. Nr. 670231
		400 h	STRUKTURA	Art. Nr. 670232
		500 h	STRUKTURA	Art. Nr. 670233
1 cm	3,5 x 14	300 h		Art. Nr. 670238
		400 h		Art. Nr. 670235
		500 h		Art. Nr. 670237
2 cm	3,5 x 14	300 h	STRUKTURA	Art. Nr. 670042
		400 h	STRUKTURA	Art. Nr. 670043
		500 h	STRUKTURA	Art. Nr. 670044
1 cm	4,2 x 14	400 h		Art. Nr. 670240
2 cm	4,2 x 14	400 h	STRUKTURA	Art. Nr. 670040

FLIESE AUS LÄRCHE IM STECKSYSTEM



**HOLZFLIESE
MIT UNTERKONSTRUKTION** in Hochgebirgslärche
cm 50 x 50 x 4

DETAILS

- Hochgebirgslärche gebürstet
- Möglichkeit zum Einhängen an allen 4 Seiten
- Unterkonstruktion in Lärche

L Lärche Art. Nr. **67111800**

Vorteil gegenüber herkömmlichen Holzfliesen:

- Diese Lärchenfliesen können in jede Richtung eingehängt werden. Dadurch erzielt man eine dynamische Optik.

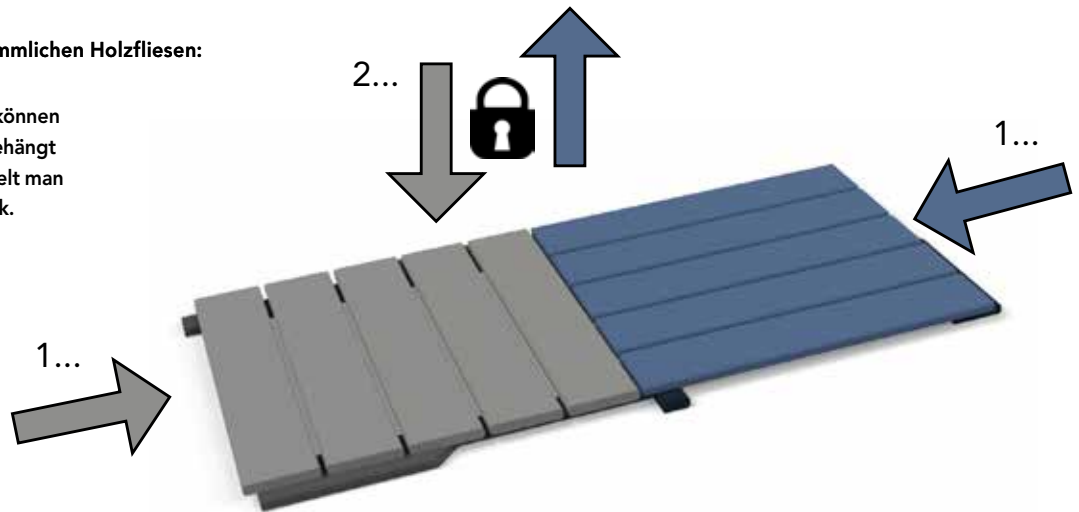

Holzfliese bleibt nach dem Zusammenstecken in Position (in der Höhe)

Wie funktioniert die Montage



1) Die Holzfliese positionieren und in Richtung des bereits verlegten Bodenschieben.

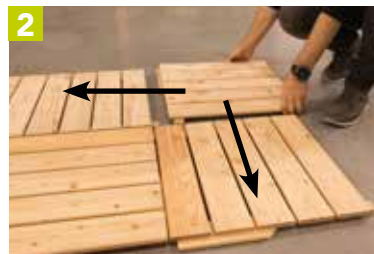

2) Positionieren Sie die nachfolgende Fliese, indem Sie der gewünschten Richtung folgen und gegen die zuvor verlegte Fliese und den bereits verlegten Boden drücken.



3) Drücken Sie von der äußeren Ecke zur Mitte hin, um den Boden zu stabilisieren.

Beispiele für Bodenbeläge

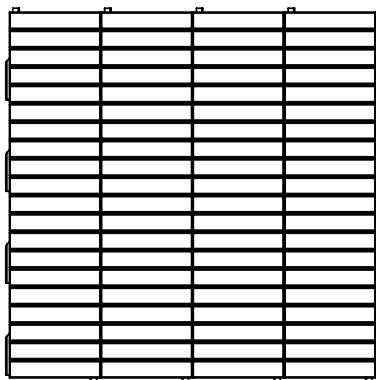

Lineares Beispiel.

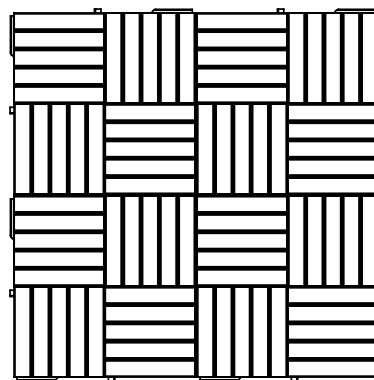

Beispiel für ein Schachbrettmuster.

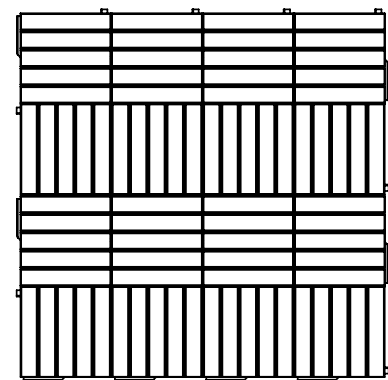

Gemischtes Beispiel.

PREMIUM-LÄRCHE

EIN EINZIGARTIG UND WUNDERSCHÖNES FARBENSPIEL VON ROT/ORANGE NUANCEN, TYPISCH FÜR EINEN HOLZBODEN IN HOCHGEBIRGSLÄRCHE, VERLEIHT JEDEM HOLZBODEN EINE FRISCHE LEBENDIGKEIT



TERRASSENDIELEN IN PREMIUM-LÄRSCHE



VORTEILE

Stark verminderte Schiefer- und Rissbildung durch Rift- und Halbriftverarbeitung. Eine sonst oft auftretende Schüsselung wird durch stehende Jahresringe nahezu ausgeschlossen. Es entsteht weniger Verzug und Verdrehung als bei herkömmlichen Dielen mit liegenden Jahresringen.

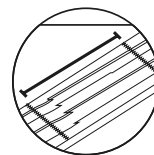

Durch die Keilzinkung erreichen wir astreines und fehlerfreies Material.

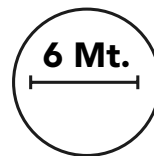

Die Gesamtlänge von 6 m minimiert den Verschnitt um ein Vielfaches.

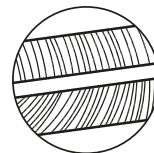

Weniger Riss- und Schieferbildung, höhere Stabilität sowie nahezu kein Verdrehen (stehende Jahresringe).

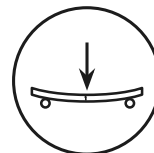

Die Keilzinkenlängsverbinding wurde durch das ITF Rosenheim geprüft.

TERRASSENDIELEN IN PREMIUM-LÄRCHE



TERRASSENDIELE IN PREMIUM-LÄRCHE - mit Konnektornut

2 Seiten genutet

DETAILS

- In Hochgebirgslärche genutet
- Abgerundete Kanten

cm 2,4 x 8,4 600 h

Art. Nr. 671931



TERRASSENDIELE IN PREMIUM-LÄRCHE - mit Konnektornut

2 Seiten genutet

DETAILS

- In Hochgebirgslärche genutet
- Abgerundete Kanten

cm 2,4 x 11,4 600 h

Art. Nr. 671932



CLIP MIT SCHRAUBEN

Für die Bodenbefestigung

DETAILS

- Kunststoffclip inkl. Edelstahlschrauben
- zur Befestigung der Bodendielen an der Unterkonstruktion mit einem ausgezeichneten optischen Effekt.

Art. Nr. 671920

Durch das ausgeklügelte Befestigungssystem wird automatisch ein konstruktiver Holzschutz erreicht (Abstand zur Unterkonstruktion und zur nächsten Achse).

- Barfußtauglich: Jahresringe in Rift und Halbrift, dadurch kaum Schiefer- und Rissbildung.
- Im Prinzip astrein und fehlerfrei
- Keilzinkenstücke von ca. 30-100 cm Länge.
- Kein Durchfaulen im Bereich der Schraubenbefestigung durch „Klemmen“ statt Schrauben
- Formstabil: Kein Verzug, keine Schüsselung
- Nicht färbend: Keine farblich auswaschbaren Inhaltsstoffe wie z.B. Gerbsäure bei anderen Holzarten

Profil 24 x 84 mm

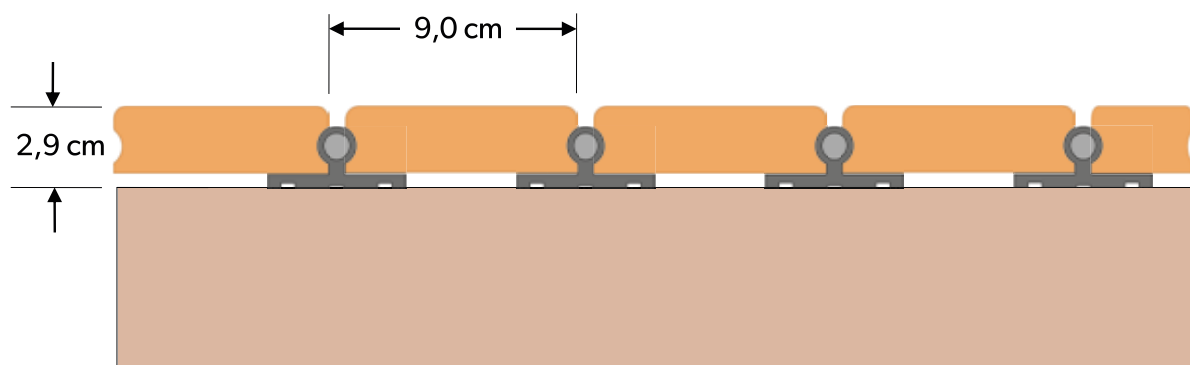

HOLZ FÜR UNTERKONSTRUKTION

So platzieren Sie die Unterkonstruktion:

Bei allen Terrassendielen mit der Stärke von 25 mm sollte ein Achsenabstand von 50 cm eingehalten werden.

Wir empfehlen Ihnen, für die Unterkonstruktion das gleiche oder qualitativ gleichwertige Holz zu verwenden.

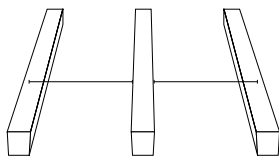

50 cm 50 cm



HOLZ FÜR UNTERKONSTRUKTION

cm 3,8 x 7,0

in Hochgebirgslärche

DETAILS

- massive Hochgebirgslärche, sägerau
- 4fach gebündelt
- scharfkantig

300 cm h Art. Nr. 670250

400 cm h Art. Nr. 670251



Keilzinkung



HOLZ FÜR UNTERKONSTRUKTION

cm 3,8 x 5,8

in Hochgebirgslärche

DETAILS

- massive Hochgebirgslärche, sägerau
- 4fach gebündelt
- scharfkantig

300 cm h Art. Nr. 670253

400 cm h Art. Nr. 670254

HOLZ FÜR UNTERKONSTRUKTION

cm 4,2 x 7

in Hochgebirgslärche

DETAILS

- massive Hochgebirgslärche / Keilzinkung
- 4seitig gehobelt
- gerundete Kanten

300 cm h Art. Nr. 670255

400 cm h Art. Nr. 670256

500 cm h Art. Nr. 670257

HOLZ FÜR UNTERKONSTRUKTION

cm 4,2 x 7

in Hochgebirgslärche

DETAILS

- massive Hochgebirgslärche
- 4seitig gehobelt
- gerundete Kanten

200 cm h Art. Nr. 670280

400 cm h Art. Nr. 670282

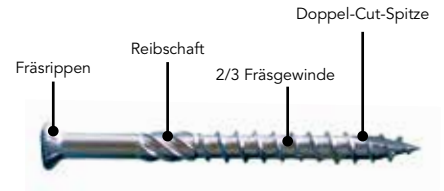
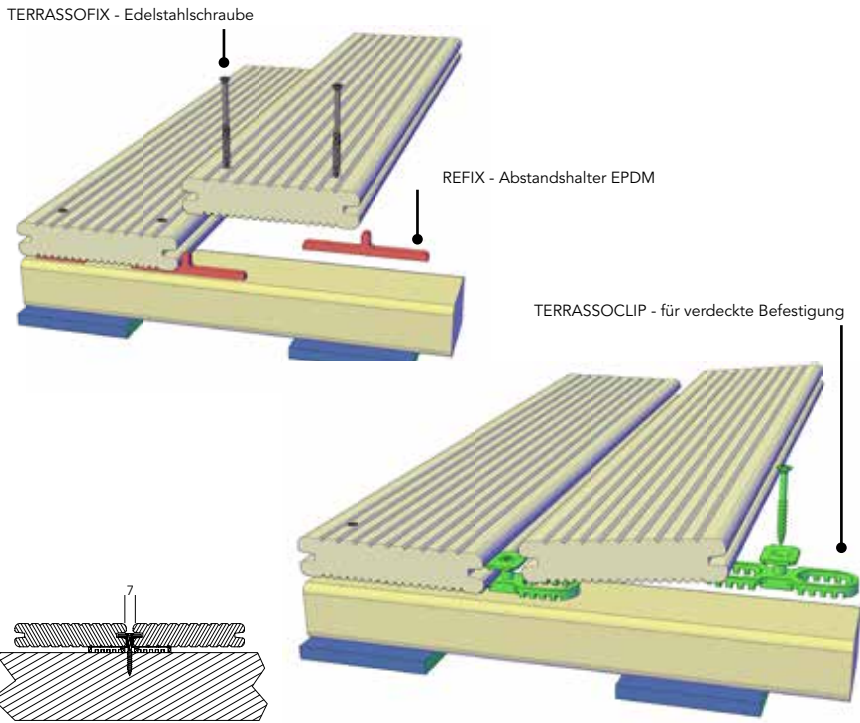

**TERRASSOFIX
EDELSTAHLSCHAUBE**
für die Befestigung der Bodendielen

DETAILS

- in Edelstahl
- Torx - T25 (Bit inklusive)

5,0 x 40 mm Art. Nr. 503035

5,0 x 50 mm Art. Nr. 503037

5,0 x 60 mm Art. Nr. 503039

5,0 x 70 mm Art. Nr. 503040

Terrassoclip - verdeckte Befestigung

Terrassoclip ist eine verdeckte Befestigung für Bodendielen. Kann bis zu einer Stärke von 20-26 mm und einer Konnektornut bis zu 4 mm verwendet werden. Mit der integrierten Abstandhalterung kann ein regelmäßiger Abstand zwischen den Dielen eingehalten werden. Die schwarzen Edelstahlschrauben

5,0 x 50 mm sind im Lieferumfang enthalten.

Vorteile:

verdeckte Befestigung
Bodendielenstärke 20 - 26 mm
regelmäßiger Abstand zwischen den Dielen von 7 mm
flexible Montagehöhe 5,5 - 11 mm
Architektonischer Schutz durch die Luftzirkulation zwischen Unterkonstruktion und Diele.



**HARTHOLZVERSENKER
MIT TIEFENSTOPP**
für Hartholz

Ø 4 mm Art. Nr. 503030



TERRASSOCLIP
für eine unsichtbare Dielenbefestigung

DETAILS

- inklusive Edelstahlschraube 5 x 50 mm, schwarz
- regelmäßiger Abstand zwischen den Dielen von 7 mm

Art. Nr. 503050



REFIX
Distanz- und Abstandshalter EPDM

DETAILS

- ermöglicht den Ablauf des Wassers
- regelmäßiger Abstand zwischen den Dielen von 5 mm

80 x 19 x 6 mm Art. Nr. 503042



REFIX
Granulatpads, selbstklebend

DETAILS

- selbstklebend
- ermöglicht den Ablauf des Wassers

70 x 80 x 8 mm Art. Nr. 503045

MONTAGE- UND PFLEGEHINWEISE



Materialeigenschaften

Was man wissen sollte

Holz ist ein Naturprodukt und unterliegt Veränderungen in Größe, Oberfläche (Risse) und Farbe. Diese Unterschiede machen Holz zu einem einzigartigen Material mit zeitlosem Charme.

Daher ist es wichtig das Material zu kennen, um bei der Wahl oder der Montage richtig zu agieren.

Toleranzen und Dimensionsstabilität

Im Gegensatz zu anderen Materialien haben Holzprodukte Maßtoleranzen, vor allem bei den exotischen Holzarten: +/- 1-2 mm in Stärke und Breite, +/- 3-4 mm in der Länge. Diese Toleranzen sind unvermeidlich und sollten akzeptiert werden. Holz ist ein organisches Material und kann sich, besonders im Außenbereich dimensional verändern. Dies kann je nach Holz- und Umgebungsfeuchtigkeit und je nach Holzart bis und auch über +/- 8% in der Breite ausmachen.

Darum ist eine fachgerechte Verlegung des Holzbodens wichtig, damit der Bewegung des Holzes Rechnung getragen wird.



Trockenriss auf der Stirnseite

Trockenrisse

Aufgrund seiner hygroskopischen Eigenschaften, bildet Holz, wenn es sehr trocken ist, Trocknungsrisse (die dazu neigen, bei nassem Wetter zu verschwinden) welche bei trockenem Klima wiederum auftreten.

Verlegung

Damit der Bewegung des Holzes Rechnung getragen wird, muss ein Profi die richtigen Abstände zwischen den Bodendielen kalkulieren und das richtige Zubehör auswählen. Der Abstand kann je nach Holzart und -breite und Feuchtigkeit im Moment der Montage variieren.

Farbe

Praktisch alle Holzarten haben am Anfang ganz verschiedene Farbtöne, praktisch von Diele zu Diele, oft sogar auf ein und derselben Bodendiele. Diese Farbunterschiede gleichen sich aber aus, wenn das Holz nach einigen Monaten bewettert wird.

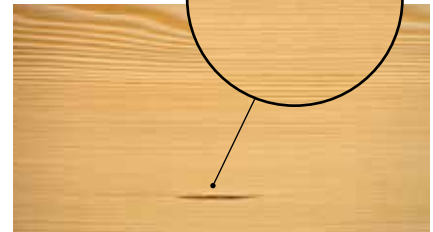

Harzgalle

Pflege

Zur Aufrechterhaltung der ursprünglichen Farbe sollte mindestens 1-2 Mal im Jahr eine ordnungsgemäße Pflege (Reinigung, Schleifen, Ölen oder Lasur) durchgeführt werden.

Austritt von natürlichen Materialien

Wenn das Holz nass wird, treten bei fast allen Harthölzern natürliche Materialien (in der Regel Tannin) aus. Mit der Zeit reduziert sich dieses "Ausbluten" bis es nahezu verschwindet. Diese natürlichen Materialien, können jedoch die Oberflächen, mit denen sie in Kontakt kommen, verfärben. Dies muss, zum Zeitpunkt der Installation berücksichtigt werden, um eine Beschädigung des Unterbodens zu vermeiden.

Harzaustritte

Die Nadelhölzer enthalten Harz, das mit der Hitze, flüssig wird und austritt. Kiefer und Lärche, einmal getrocknet, können Fasererhöhungen und Astausfälle haben. Aus diesen Gründen wird von einer Verlegung von Lärche- und Kiefer-Böden abgeraten, wenn diese barfuß genutzt werden.

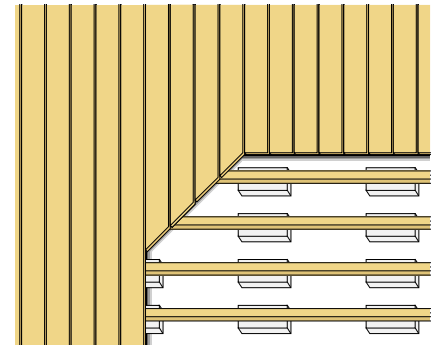
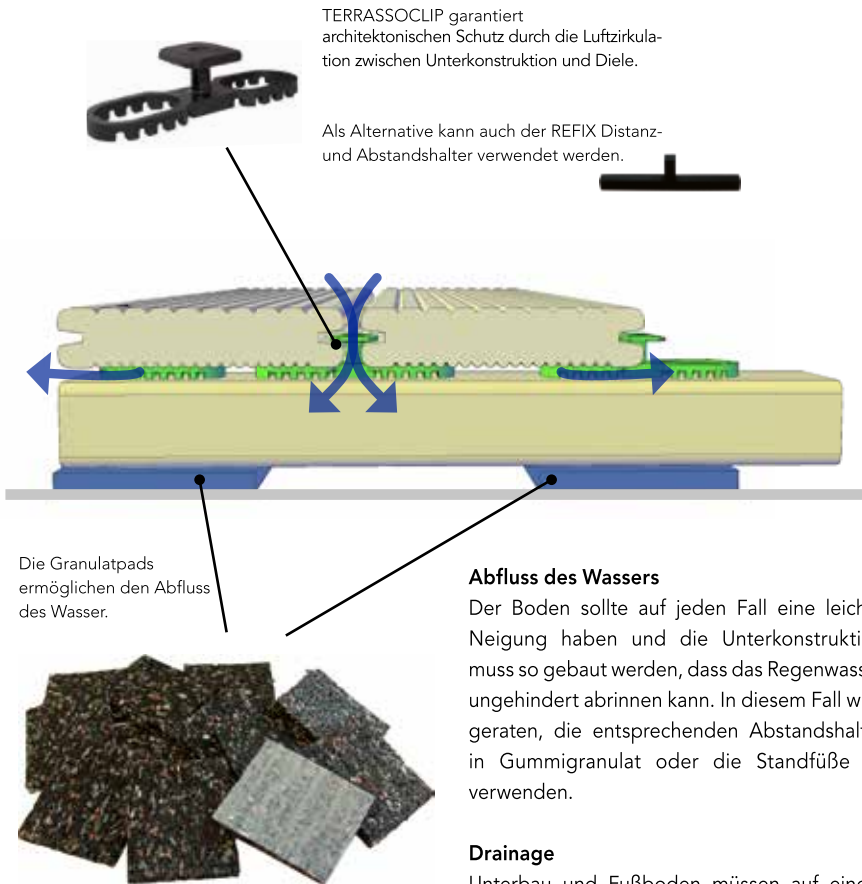

Die Unterkonstruktion muss laut der zu verlegenden Fläche dimensioniert werden und muss sich auch nach der Holzart und –stärke richten.

Der empfohlene Abstand zwischen den Leisten der Unterkonstruktion variiert zwischen 25 und 30 cm, je nach Holzart und Verwendungszweck des Deckings.

Befestigung:

Auf eine geeignete Befestigung der Unterkonstruktion am Boden und der Diele selbst an der Unterkonstruktion ist zu achten. Die vom Unternehmen Pircher Oberland AG empfohlene Befestigung für Bodenbeläge ist eine Verschraubung von jeweils zwei Edelstahlschrauben an die darunterliegende Unterlatte (d.h. alle 25-30 cm).

Wenn aus ästhetischen Gründen die Schrauben nicht in Sicht sein sollen, ist es ratsam, kleine Plattformen zu realisieren, mit der Verschraubung der Dielen von unten nach oben und anschließender Fixierung der Plattformen an der Unterkonstruktion. Auf diese Weise wird die Menge der sichtbaren Schrauben extrem reduziert. Die Befestigungsschrauben müssen immer für den Außenbereich geeignet sein (Edelstahl A4 oder eine höherer Qualität).

Fast alle exotische Hölzer erfordern ein Vorbohren.

Befestigung mit Clips oder anderen Systemen

Wenn der Verleger spezielle Halteklammern, die nicht in diesem Katalog angeboten werden, verwendet, lehnt die Firma Pircher Oberland AG jegliche Haftung im Hinblick auf die Probleme, die entstehen können, ab. Die Verantwortung unterliegt ab diesem Moment dem Verlegungsprofi.

Risse im Holz

Um Risse zu minimieren, ist es, besonders für Hartholz empfehlenswert, die Kopfenden mit dem entsprechenden Produkt zu versiegeln.

Abfluss des Wassers

Der Boden sollte auf jeden Fall eine leichte Neigung haben und die Unterkonstruktion muss so gebaut werden, dass das Regenwasser ungehindert abrinnen kann. In diesem Fall wird geraten, die entsprechenden Abstandshalter in Gummigranulat oder die Standfüße zu verwenden.

Drainage

Unterbau und Fußboden müssen auf einem Material, das Wasser ablaufen lässt, verlegt werden.

Hinterlüftung

Bei allen Komponenten der Verlegung (Dielen, Unterkonstruktion und Fundament) sollte ein Belüftungsabstand einkalkuliert werden.

Zwischen Diele und Diele sollte auf einen Abstand in der Breite von mindestens 4 bis 8 mm geachtet werden. Dieser Abstand kann je nach Holzart und –breite und Holzfeuchtigkeit im Moment der Montage variieren. Eine gute Norm ist es, anzunehmen, dass je breiter eine Diele ist, desto mehr sich diese auch ausdehnen oder verschmälern kann, je nach Feuchtigkeit.

Je höher der Feuchtigkeitsgehalt des Holzes bei der Verlegung, desto kleiner muss der Abstand zwischen den Bodenbrettern sein.

Es sollte auch ausreichend Abstand im Längsbereich zwischen Diele und Diele (ca. 2-3 mm) einkalkuliert werden.

Unterkonstruktion

Für die Unterkonstruktion wird die Verwendung von Latten aus Holz, Aluminium oder einem anderen Material empfohlen, die mindestens die gleiche, wenn nicht sogar höhere Haltbarkeitsklasse als der Bodenbeleg haben.

Allgemeine Hinweise bei der Verlegung von Böden im Außenbereich

Für die ordnungsgemäße Verlegung, müssen Sie einigen einfachen, aber grundlegenden Ratschlägen folgen. In jedem Fall ist es empfehlenswert, den Boden und die Unterkonstruktion fachgerecht montieren zu lassen.

Lagerung und Stabilisierung

Das Material sollte am Bestimmungsort für einen bestimmten Zeitraum (mindestens ein/zwei Wochen) gelagert werden. Das Holz bedarf einer Stabilisierungsphase vor Ort, bevor es positioniert und verlegt wird; auch die rutschfesten Dielen und die Latten für den Unterbau müssen vor Ort, trocken und gut belüftet, vor Witterungseinflüssen geschützt und ungeöffnet (gebunden) gelagert werden. Achtung: Sind die rutschfesten Dielen erstmals ausgepackt, müssen sie unvermittelt verlegt werden. Wenn das Material "frei" also nicht gebunden, unter Sonne, Wind und Regen lagert, entwickelt es Verwindungen und Bewegungen, die nicht korrigiert werden können.

COUNTRY



SCHWARTENZAUN COUNTRY



Erhältlich in:



L - Lärche



G - Lärche vorvergraut

G - Lärche vorvergraut: hier handelt es sich um ein spezielles Veredelungsverfahren – siehe Seite 12-13



SCHWARTENZAUN COUNTRY

cm 179 x 89

DETAILS

- Hochgebirgslärche - Schwarten mit Bast- und Rindenresten
- Stärke 18 mm - beidseitig montiert
- Sichtseite mit Edelstahlschrauben verschraubt

L Lärche Art. Nr. **670493**

G Lärche vorvergraut Art. Nr. **6704935125**

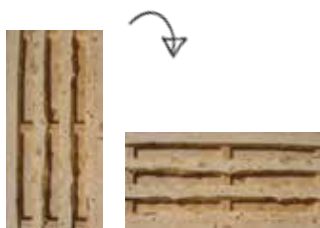

SCHWARTENZAUN COUNTRY

cm 89 x 179

DETAILS

- Hochgebirgslärche - Schwarten mit Bast- und Rindenresten
- Stärke 18 mm - beidseitig montiert
- Sichtseite mit Edelstahlschrauben verschraubt

L Lärche Art. Nr. **670490**

G Lärche vorvergraut Art. Nr. **6704905125**

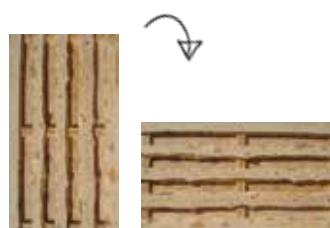

SCHWARTENZAUN COUNTRY

cm 119 x 179

DETAILS

- Hochgebirgslärche - Schwarten mit Bast- und Rindenresten
- Stärke 18 mm - beidseitig montiert
- Sichtseite mit Edelstahlschrauben verschraubt

L Lärche Art. Nr. **670491**

G Lärche vorvergraut Art. Nr. **6704915125**

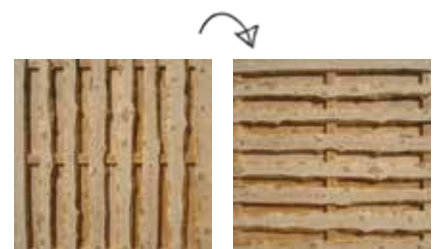

SCHWARTENZAUN COUNTRY

cm 179 x 179

DETAILS

- Hochgebirgslärche - Schwarten mit Bast- und Rindenresten
- Stärke 18 mm - beidseitig montiert
- Sichtseite mit Edelstahlschrauben verschraubt

L Lärche Art. Nr. **670492**

G Lärche vorvergraut Art. Nr. **6704925125**

SCHWARTENZAUN COUNTRY



SCHWARTENZAUN COUNTRY

cm 179 x 89

DETAILS

- Hochgebirgslärche - Schwarten mit Bast- und Rindenresten
- Stärke 18 mm - beidseitig montiert
- Sichtseite mit Edelstahlschrauben verschraubt

L Lärche Art. Nr. **670643**

G Lärche vorvergraut Art. Nr. **6706435125**



SCHWARTENZAUN COUNTRY

cm 179 x 119

DETAILS

- Hochgebirgslärche - Schwarten mit Bast- und Rindenresten
- Stärke 18 mm - beidseitig montiert
- Sichtseite mit Edelstahlschrauben verschraubt

L Lärche Art. Nr. **670644**

G Lärche vorvergraut Art. Nr. **6706445125**



SCHWARTENZAUN COUNTRY

cm 89 x 179

DETAILS

- Hochgebirgslärche - Schwarten mit Bast- und Rindenresten
- Stärke 18 mm - beidseitig montiert
- Sichtseite mit Edelstahlschrauben verschraubt

L Lärche Art. Nr. **670640**

G Lärche vorvergraut Art. Nr. **6706405125**

SCHWARTENZAUN COUNTRY

cm 119 x 179

DETAILS

- Hochgebirgslärche - Schwarten mit Bast- und Rindenresten
- Stärke 18 mm - beidseitig montiert
- Sichtseite mit Edelstahlschrauben verschraubt

L Lärche Art. Nr. **670641**

G Lärche vorvergraut Art. Nr. **6706415125**

SCHWARTENZAUN COUNTRY

cm 179 x 179

DETAILS

- Hochgebirgslärche - Schwarten mit Bast- und Rindenresten
- Stärke 18 mm - beidseitig montiert
- Sichtseite mit Edelstahlschrauben verschraubt

L Lärche Art. Nr. **670642**

G Lärche vorvergraut Art. Nr. **6706425125**

SCHWARTENZAUN COUNTRY



Pfosten / Zubehör

siehe Seite 52-53-54

Eisenwaren

siehe Seite 55-56-89

Öl / Farbe

siehe Seite 90



SCHWARTENZAUN COUNTRY

cm 179 x 89

DETAILS

- Hochgebirgslärche - Schwarten mit Bast- und Rindenresten
- Stärke 18 mm
- Sichtseite mit Edelstahlschrauben verschraubt

L Lärche Art. Nr. **670635**

G Lärche vorvergraut Art. Nr. **6706355125**



SCHWARTENZAUN COUNTRY

cm 179 x 119

DETAILS

- Hochgebirgslärche - Schwarten mit Bast- und Rindenresten
- Stärke 18 mm
- Sichtseite mit Edelstahlschrauben verschraubt

L Lärche Art. Nr. **670636**

G Lärche vorvergraut Art. Nr. **6706365125**



SCHWARTENZAUN COUNTRY

Sondermaßanfertigung/€/pro m²/min. 1 m²

DETAILS

- Hochgebirgslärche - Schwarten mit Bast- und Rindenresten
- Stärke 18 mm
- Sichtseite mit Edelstahlschrauben verschraubt

L Lärche Art. Nr. **670485**

G Lärche vorvergraut Art. Nr. **6704855125**



SCHWARTENZAUN COUNTRY

cm 89 x 179

DETAILS

- Hochgebirgslärche - Schwarten mit Bast- und Rindenresten
- Stärke 18 mm
- Sichtseite mit Edelstahlschrauben verschraubt

L Lärche Art. Nr. **670630**

G Lärche vorvergraut Art. Nr. **6706305125**



SCHWARTENZAUN COUNTRY

cm 119 x 179

DETAILS

- Hochgebirgslärche - Schwarten mit Bast- und Rindenresten
- Stärke 18 mm
- Sichtseite mit Edelstahlschrauben verschraubt

L Lärche Art. Nr. **670631**

G Lärche vorvergraut Art. Nr. **6706315125**



SCHWARTENZAUN COUNTRY

cm 179 x 179

DETAILS

- Hochgebirgslärche - Schwarten mit Bast- und Rindenresten
- Stärke 18 mm
- Sichtseite mit Edelstahlschrauben verschraubt

L Lärche Art. Nr. **670632**

G Lärche vorvergraut Art. Nr. **6706325125**

SICHTSCHUTZ

SICHTSCHUTZ

VARIANT

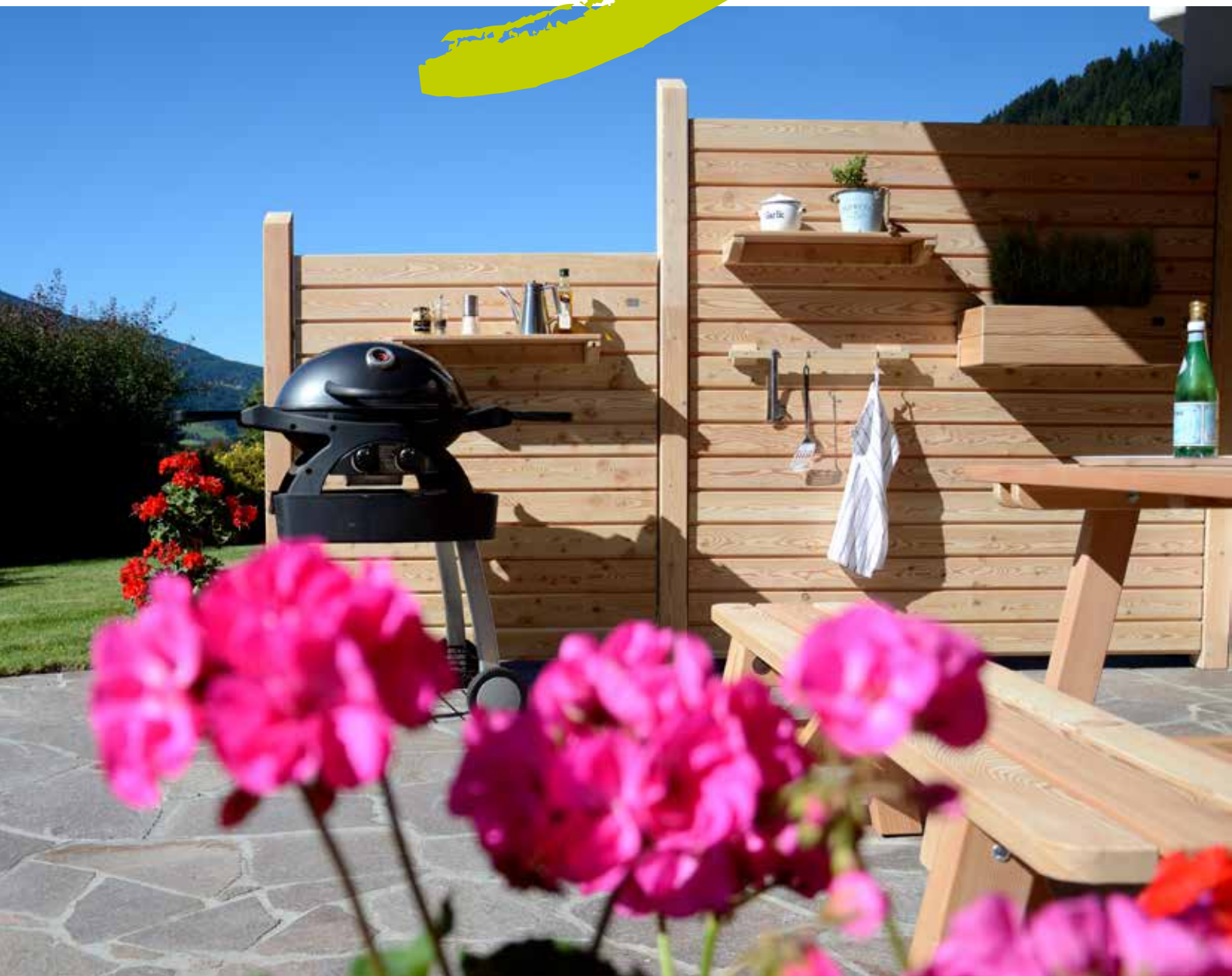

SICHTSCHUTZ VARIANT

STRUKTURA
Oberflächenbürstung

Erhältlich in:



L - Lärche



G - Lärche vorvergraut

G - Lärche vorvergraut: hier handelt es sich um ein spezielles Veredelungsverfahren – siehe Seite 12-13



SICHTSCHUTZ VARIANT

cm 89 x 179

DETAILS

- Hochgebirgslärche
- Leisten 20 x 55 mm
- gebürstetes Profilholz 25 x 115 mm

L Lärche Art. Nr. **67152000**

G Lärche vorvergraut Art. Nr. **6715205125**



SICHTSCHUTZ VARIANT

cm 119 x 134,3

DETAILS

- Hochgebirgslärche
- Leisten 20 x 55 mm
- gebürstetes Profilholz 25 x 115 mm

L Lärche Art. Nr. **67152200**

G Lärche vorvergraut Art. Nr. **6715225125**



SICHTSCHUTZ VARIANT

cm 119 x 179

DETAILS

- Hochgebirgslärche
- Leisten 20 x 55 mm
- gebürstetes Profilholz 25 x 115 mm

L Lärche Art. Nr. **67152300**

G Lärche vorvergraut Art. Nr. **6715235125**



SICHTSCHUTZ VARIANT

cm 179 x 179

DETAILS

- Hochgebirgslärche
- Leisten 20 x 55 mm
- gebürstetes Profilholz 25 x 115 mm

L Lärche Art. Nr. **67152500**

G Lärche vorvergraut Art. Nr. **6715255125**



SICHTSCHUTZ VARIANT

Sondermaßanfertigung/€/m²/min. 1 m²

DETAILS

- Hochgebirgslärche
- Leisten 20 x 55 mm
- gebürstetes Profilholz 25 x 115 mm

L Lärche Art. Nr. **67152700**

G Lärche vorvergraut Art. Nr. **6715275125**



UTENSILIENABLAGE FÜR SICHTSCHUTZ VARIANT

cm 60 x 5,3 x 7 h

- in Hochgebirgslärche für Sichtschutz Variant
- Maximale Last 2 Kg.

 Lärche Art. Nr. **67153800**

 Lärche vorvergraut Art. Nr. **6715385125**

KONSOLE FÜR SICHTSCHUTZ VARIANT

cm 66 x 18,6 x 9 h

- in Hochgebirgslärche für Sichtschutz Variant
- Maximale Last 5 Kg.

 Lärche Art. Nr. **67153500**

 Lärche vorvergraut Art. Nr. **6715355125**



PFLANZKASTEN VARIANT
cm 46 x 22 x 18,6h

DETAILS

- in Hochgebirgslärche für Sichtschutz
- Maximale Last 12 Kg.

L Lärche Art. Nr. **67153000**

G Lärche vorvergraut Art. Nr. **6715305125**



PFLANZKASTEN VARIANT
cm 66 x 22 x 18,6h

DETAILS

- in Hochgebirgslärche für Sichtschutz
- Maximale Last 18 Kg.

L Lärche Art. Nr. **67153100**

G Lärche vorvergraut Art. Nr. **6715315125**



SCALA

RANKBLENDE SCALA

Erhältlich in:



L - Lärche



G - Lärche vorvergraut

G - Lärche vorvergraut: hier handelt es sich um ein spezielles Veredelungsverfahren – siehe Seite 12-13



Die Sichtseite des Sicht- und Windschutzgitters ist gebürstet!

STRUKTURA
Oberflächenbürstung



RANKBLENDE SCALA

cm 89 x 179 / 89 - links

DETAILS

- Hochgebirgslärche - gebürstet / 1 Sichtseite
- Füllung: Rankgitter 20 x 73 mm / Windschutz 20 x 93 mm
- Leistenabstand: Gitter 37 mm / Windschutz 3,5 mm
- rückseitig mit Edelstahlschrauben verarbeitet
- 1 Sichtseite

L Lärche Art. Nr. **67050900**

G Lärche vorvergraut Art. Nr. **6705095125**



RANKBLENDE SCALA

cm 89 x 179

DETAILS

- Hochgebirgslärche - gebürstet / 1 Sichtseite
- Füllung: Rankgitter 20 x 73 mm / Windschutz 20 x 93 mm
- Leistenabstand: Gitter 37 mm / Windschutz 3,5 mm
- rückseitig mit Edelstahlschrauben verarbeitet

L Lärche Art. Nr. **67050000**

G Lärche vorvergraut Art. Nr. **6705005125**



RANKBLENDE SCALA

cm 89 x 179 / 89 - rechts

DETAILS

- Hochgebirgslärche - gebürstet / 1 Sichtseite
- Füllung: Rankgitter 20 x 73 mm / Windschutz 20 x 93 mm
- Leistenabstand: Gitter 37 mm / Windschutz 3,5 mm
- rückseitig mit Edelstahlschrauben verarbeitet
- 1 Sichtseite

L Lärche Art. Nr. **67050800**

G Lärche vorvergraut Art. Nr. **6705085125**



RANKBLENDE SCALA

cm 179 x 179

DETAILS

- Hochgebirgslärche - gebürstet / 1 Sichtseite
- Füllung: Rankgitter 20 x 73 mm / Windschutz 20 x 93 mm
- Leistenabstand: Gitter 37 mm / Windschutz 3,5 mm
- rückseitig mit Edelstahlschrauben verarbeitet

L Lärche Art. Nr. **67050400**

G Lärche vorvergraut Art. Nr. **6705045125**

- **Edelstahlschienen**
- Für eine optische Aufwertung und konstruktiven Witterungsschutz.

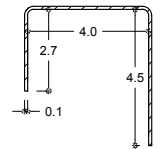
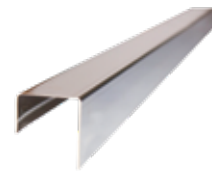

- **1 - Edelstahlschienen**

cm 89 Länge | Art. Nr. 670940 |
cm 179 Länge | Art. Nr. 670941 |

- **Pfosten / Zubehör**

siehe Seite 52-53-54

- **Eisenwaren**

siehe Seite 55-56-89

- **Öl / Farbe**

siehe Seite 90



RANKBLENDE SCALA

Sondermaßanfertigung/€ pro m²/min. 1 m²

DETAILS

- Hochgebirgslärche - gebürstet / 1 Sichtseite
- Füllung: Rankgitter 20 x 73 mm / Windschutz 20 x 93 mm
- Leistenabstand: Gitter 37 mm / Windschutz 3,5 mm
- rückseitig mit Edelstahlschrauben verarbeitet

L Lärche Art. Nr. **67081500**

G Lärche vorvergraut Art. Nr. **6708155125**

COBUS



SICHTBLENDE CUBUS

Erhältlich in:



L - Lärche



G - Lärche vorvergraut

G - Lärche vorvergraut: hier handelt es sich um ein spezielles Veredelungsverfahren – siehe Seite 12-13

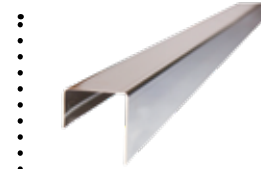

1 - Edelstahlschienen

cm 89 Länge | Art. Nr. 670940 |

cm 179 Länge | Art. Nr. 670941 |

Pfosten/Zubehör

siehe Seite 52-53-54

Eisenwaren

siehe Seite 55-56-89

Öl / Farbe

siehe Seite 90

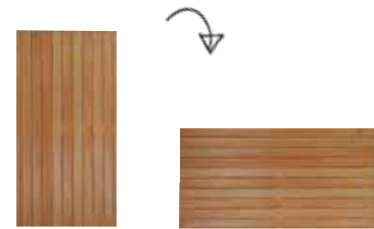

SICHTBLENDE CUBUS

cm 89 x 179 / 94 - links

DETAILS

- Hochgebirgslärche / 1 Sichtseite
- Füllung horizontal 20 x 91 mm
- Leistenabstand 3 mm
- rückseitig mit Edelstahlschrauben verarbeitet

L Lärche Art. Nr. **67051900**

G Lärche vorvergraut Art. Nr. **6705195125**

SICHTBLENDE CUBUS

cm 89 x 179 / 94 - rechts

DETAILS

- Hochgebirgslärche / 1 Sichtseite
- Füllung horizontal 20 x 91 mm
- Leistenabstand 3 mm
- rückseitig mit Edelstahlschrauben verarbeitet

L Lärche Art. Nr. **67051800**

G Lärche vorvergraut Art. Nr. **6705185125**

SICHTBLENDE CUBUS

cm 179 x 94

DETAILS

- Hochgebirgslärche / 1 Sichtseite
- Füllung vertikal 20 x 91 mm
- Leistenabstand 3 mm
- rückseitig mit Edelstahlschrauben verarbeitet

L Lärche Art. Nr. **67052400**

G Lärche vorvergraut Art. Nr. **6705245125**

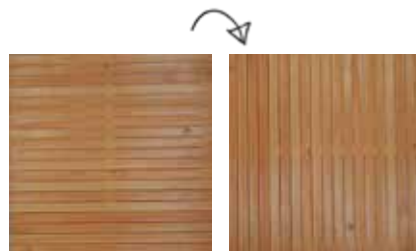
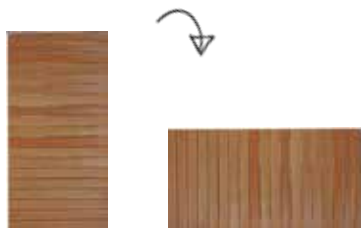

SICHTBLENDE CUBUS

cm 89 x 179

DETAILS

- Hochgebirgslärche / 1 Sichtseite
- Füllung horizontal 20 x 91 mm
- Leistenabstand 3 mm
- rückseitig mit Edelstahlschrauben verarbeitet

L Lärche Art. Nr. **67051200**

G Lärche vorvergraut Art. Nr. **6705125125**

SICHTBLENDE CUBUS

cm 179 x 179

DETAILS

- Hochgebirgslärche / 1 Sichtseite
- Füllung horizontal 20 x 91 mm
- Leistenabstand 3 mm
- rückseitig mit Edelstahlschrauben verarbeitet

L Lärche Art. Nr. **67051500**

G Lärche vorvergraut Art. Nr. **6705155125**

SICHTBLENDE CUBUS

Sondermaßanfertigung/€/pro m²/min. 1 m²

DETAILS

- Hochgebirgslärche / 1 Sichtseite
- Füllung horizontal 20 x 91 mm
- Leistenabstand 3 mm
- rückseitig mit Edelstahlschrauben verarbeitet

L Lärche Art. Nr. **67082000**

G Lärche vorvergraut Art. Nr. **6708205125**



SICHTBLENDE CUBUS

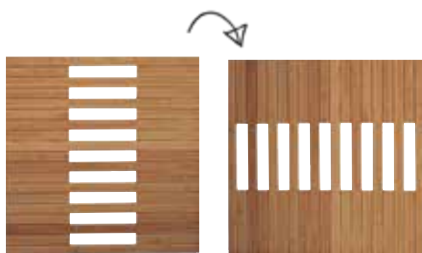

SICHTBLENDE CUBUS (1)

cm 179 x 179

DETAILS

- Hochgebirgslärche / 1 Sichtseite
- Füllung horizontal 20 x 91 mm
- Leistenabstand 3 mm
- rückseitig mit Edelstahlschrauben verarbeitet

L Lärche Art. Nr. **67053600**

G Lärche vorvergraut Art. Nr. **6705365125**

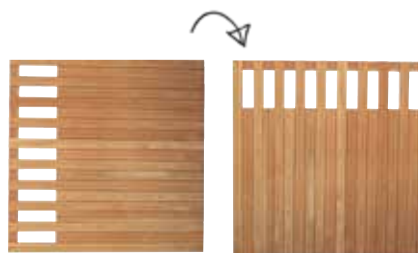

SICHTBLENDE CUBUS (2)

cm 179 x 179

DETAILS

- Hochgebirgslärche / 1 Sichtseite
- Füllung horizontal 20 x 91 mm
- Leistenabstand 3 mm
- rückseitig mit Edelstahlschrauben verarbeitet

L Lärche Art. Nr. **67053200**

G Lärche vorvergraut Art. Nr. **6705325125**



SICHTBLENDE CUBUS

Sondermaßenanfertigung/€ pro m²/min. 1 m²

DETAILS

- Hochgebirgslärche / 1 Sichtseite
- Füllung horizontal 20 x 91 mm
- Leistenabstand 3 mm
- rückseitig mit Edelstahlschrauben verarbeitet

L Lärche Art. Nr. **67082400 (1)**

G Lärche vorvergraut Art. Nr. **6708245125 (1)**

L Lärche Art. Nr. **67082200 (2)**

G Lärche vorvergraut Art. Nr. **6708225125 (2)**

SICHTBLENDE CUBUS - VARIO



Erhältlich in:



L - Lärche



G - Lärche vorvergraut

G - Lärche vorvergraut: hier handelt es sich um ein spezielles Veredelungsverfahren – siehe Seite 12-13

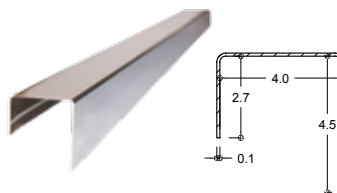

1 - Edelstahlschienen

- cm 89 Länge | Art. Nr. 670940 |
- cm 179 Länge | Art. Nr. 670941 |

Pfosten / Zubehör
siehe Seite 52-53-54

Eisenwaren
siehe Seite 55-56-89

Öl / Farbe
siehe Seite 90

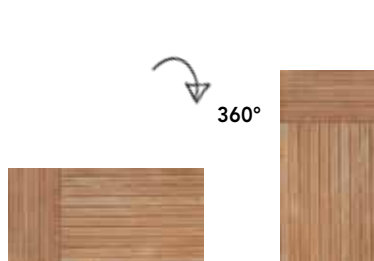

SICHTBLENDE CUBUS VARIO

cm 94x179

DETAILS

- Hochgebirgslärche / 1 Sichtseite
- Füllung horizontal 20 x 91 mm
- Leistenabstand 3 mm
- rückseitig mit Edelstahlschrauben verarbeitet

L Lärche Art. Nr. **67051300**

G Lärche vorvergraut Art. Nr. **6705135125**

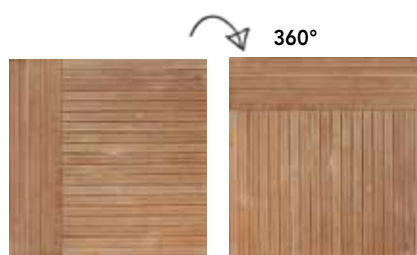

SICHTBLENDE CUBUS VARIO

cm 179 x 179

DETAILS

- Hochgebirgslärche / 1 Sichtseite
- Füllung horizontal 20 x 91 mm
- Leistenabstand 3 mm
- rückseitig mit Edelstahlschrauben verarbeitet

L Lärche Art. Nr. **67051400**

G Lärche vorvergraut Art. Nr. **6705145125**



SICHTBLENDE CUBUS VARIO

Sondermaßanfertigung/€ pro m²/min. 1 m²

DETAILS

- Hochgebirgslärche / 1 Sichtseite
- Füllung horizontal 20 x 91 mm
- Leistenabstand 3 mm
- rückseitig mit Edelstahlschrauben verarbeitet

L Lärche Art. Nr. **67082600**

G Lärche vorvergraut Art. Nr. **6708265125**

RANKGITTER / SICHTBLENDE CUBUS



Erhältlich in:



L - Lärche



G - Lärche vorvergraut

G - Lärche vorvergraut: hier handelt es sich um ein spezielles Veredelungsverfahren – siehe Seite 12-13



RANKGITTER CUBUS (1)

cm 89 x 179

DETAILS

- Hochgebirgslärche / 1 Sichtseite
- Füllung horizontal 20 x 42 mm
- Leistenabstand 52 mm
- rückseitig mit Edelstahlschrauben verarbeitet

L Lärche Art. Nr. **67054000**

G Lärche vorvergraut Art. Nr. **6705405125**



RANKGITTER CUBUS (1)

cm 179 x 179

DETAILS

- Hochgebirgslärche / 1 Sichtseite
- Füllung horizontal 20 x 42 mm
- Leistenabstand 52 mm
- rückseitig mit Edelstahlschrauben verarbeitet

L Lärche Art. Nr. **67054200**

G Lärche vorvergraut Art. Nr. **6705425125**



SICHTBLENDE CUBUS (2)

cm 89 x 179

DETAILS

- Hochgebirgslärche / 1 Sichtseite
- Füllung horizontal 20x91 mm/20x42 mm
- Leistenabstand 3 mm / 52 mm
- rückseitig mit Edelstahlschrauben verarbeitet

L Lärche Art. Nr. **67053000**

G Lärche vorvergraut Art. Nr. **6705305125**



SICHTBLENDE CUBUS (2)

cm 179 x 179

DETAILS

- Hochgebirgslärche / 1 Sichtseite
- Füllung horizontal 20x91 mm/20x42 mm
- Leistenabstand 3 mm / 52 mm
- rückseitig mit Edelstahlschrauben verarbeitet

L Lärche Art. Nr. **67053400**

G Lärche vorvergraut Art. Nr. **6705345125**

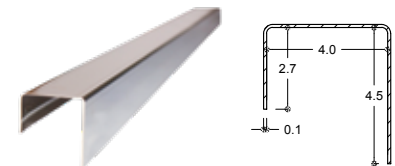

1 - Edelstahlschienen

cm 89 Länge | Art. Nr. 670940 |
cm 179 Länge | Art. Nr. 670941 |

Pfosten / Zubehör

siehe Seite 52-53-54

Eisenwaren

siehe Seite 55-56-89

Öl / Farbe

siehe Seite 90



SICHTBLENDE CUBUS

Sondermaßanfertigung/€ pro m²/min. 1 m²

DETAILS

- Hochgebirgslärche / 1 Sichtseite
- Füllung horizontal 20x91 mm/20x42 mm
- Leistenabstand 3 mm / 52 mm
- rückseitig mit Edelstahlschrauben verarbeitet

L Lärche Art. Nr. **67083000 (1)**

G Lärche vorvergraut Art. Nr. **6708305125 (1)**

L Lärche Art. N° **67082800 (2)**

G Lärche vorvergraut Art. N° **6708285125 (2)**



LIVING



SICHTBLENDE LIVING

Erhältlich in:



L - Lärche



G - Lärche vorvergraut

G - Lärche vorvergraut: hier handelt es sich um ein spezielles Veredelungsverfahren – siehe Seite 12-13

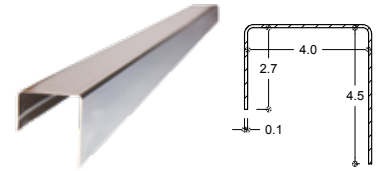

1 - Edelstahlschienen

cm 89 Länge | Art. Nr. 670940 |

cm 179 Länge | Art. Nr. 670941 |

Pfosten / Zubehör

siehe Seite 52-53-54

Eisenwaren

siehe Seite 55-56-89

Öl / Farbe

siehe Seite 90



SICHTBLENDE LIVING

cm 89 x 179 / 90 - links

DETAILS

- Hochgebirgslärche / 1 Sichtseite
- Rhombusleisten horizontal - 20 x 65 mm
- rückseitig mit Edelstahlschrauben verarbeitet
- Verschraubung durch Abdeckleiste nicht sichtbar

L Lärche Art. Nr. **67056100**

G Lärche vorvergraut Art. Nr. **6705615125**

SICHTBLENDE LIVING

cm 89 x 179 / 90 - rechts

DETAILS

- Hochgebirgslärche / 1 Sichtseite
- Rhombusleisten horizontal - 20 x 65 mm
- rückseitig mit Edelstahlschrauben verarbeitet
- Verschraubung durch Abdeckleiste nicht sichtbar

L Lärche Art. Nr. **67056000**

G Lärche vorvergraut Art. Nr. **6705605125**

SICHTBLENDE LIVING

cm 179 x 90

DETAILS

- Hochgebirgslärche / 1 Sichtseite
- Rhombusleisten horizontal - 20 x 65 mm
- rückseitig mit Edelstahlschrauben verarbeitet
- Verschraubung durch Abdeckleiste nicht sichtbar

L Lärche Art. Nr. **67055800**

G Lärche vorvergraut Art. Nr. **6705585125**



SICHTBLENDE LIVING

cm 89 x 179

DETAILS

- Hochgebirgslärche / 1 Sichtseite
- Rhombusleisten horizontal - 20 x 65 mm
- rückseitig mit Edelstahlschrauben verarbeitet
- Verschraubung durch Abdeckleiste nicht sichtbar

L Lärche Art. Nr. **67055400**

G Lärche vorvergraut Art. Nr. **6705545125**

SICHTBLENDE LIVING

cm 179 x 179

DETAILS

- Hochgebirgslärche / 1 Sichtseite
- Rhombusleisten horizontal - 20 x 65 mm
- rückseitig mit Edelstahlschrauben verarbeitet
- Verschraubung durch Abdeckleiste nicht sichtbar

L Lärche Art. Nr. **67055600**

G Lärche vorvergraut Art. Nr. **6705565125**

SICHTBLENDE LIVING

Sondermaßanfertigung/€ pro m²/min. 1 m²

DETAILS

- Hochgebirgslärche / 1 Sichtseite
- Rhombusleisten horizontal - 20 x 65 mm
- rückseitig mit Edelstahlschrauben verarbeitet
- Verschraubung durch Abdeckleiste nicht sichtbar

L Lärche Art. Nr. **67084600**

G Lärche vorvergraut Art. Nr. **6708465125**

SICHTBLENDE LIVING



Erhältlich in:



L - Lärche



G - Lärche vorvergraut

G - Lärche vorvergraut: hier handelt es sich um ein spezielles Veredelungsverfahren – siehe Seite 12-13



SICHTBLENDE LIVING (1)

cm 179 x 179

DETAILS

- Hochgebirgslärche / 1 Sichtseite
- Rhombusleisten horizontal - 20 x 65 mm
- rückseitig mit Edelstahlschrauben verarbeitet
- Verschraubung durch Abdeckleiste nicht sichtbar

L Lärche Art. Nr. **67056800**

G Lärche vorvergraut Art. Nr. **6705685125**



SICHTBLENDE LIVING (2)

cm 89 x 179

DETAILS

- Hochgebirgslärche / 1 Sichtseite
- Rhombusleisten horizontal - 20 x 65 mm
- rückseitig mit Edelstahlschrauben verarbeitet
- Verschraubung durch Abdeckleiste nicht sichtbar

L Lärche Art. Nr. **67056400**

G Lärche vorvergraut Art. Nr. **6705645125**

SICHTBLENDE LIVING (2)

cm 179 x 179

DETAILS

- Hochgebirgslärche / 1 Sichtseite
- Rhombusleisten horizontal - 20 x 65 mm
- rückseitig mit Edelstahlschrauben verarbeitet
- Verschraubung durch Abdeckleiste nicht sichtbar

L Lärche Art. Nr. **67056600**

G Lärche vorvergraut Art. Nr. **6705665125**

Edelstahlschienen

- Für eine optische Aufwertung und konstruktiven Witterungsschutz.

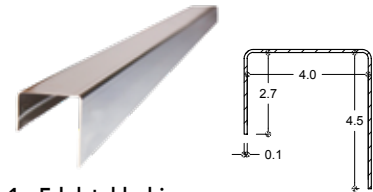

1 - Edelstahlschienen

cm 89 Länge | Art. Nr. 670940 |

cm 179 Länge | Art. Nr. 670941 |

Pfosten / Zubehör

siehe Seite 52-53-54

Eisenwaren

siehe Seite 55-56-89

Öl / Farbe

siehe Seite 90



SICHTBLENDE LIVING

Sondermaßanfertigung/€ pro m²/min. 1 m²

DETAILS

- Hochgebirgslärche / 1 Sichtseite
- Rhombusleisten horizontal - 20 x 65 mm
- rückseitig mit Edelstahlschrauben verarbeitet
- Verschraubung durch Abdeckleiste nicht sichtbar

L Lärche Art. Nr. **67084700 (1)**

G Lärche vorvergraut Art. Nr. **6708475125 (1)**

L Lärche Art. Nr. **67084800 (2)**

G Lärche vorvergraut Art. Nr. **6708485125 (2)**





CHARME

SICHTBLENDE CHARME



SICHTBLENDE CHARME

cm 88,5 x 89,5 / 178

DETAILS

- Hochgebirgslärche
- Rahmen cm 7,0 x 4,5
- Leisten cm 9,5 x 0,8 - gebürstet

L Lärche Art. Nr. **67066000**

G Lärche vorvergraut Art. Nr. **6706605125**



SICHTBLENDE CHARME

cm 88,5 x 178

DETAILS

- Hochgebirgslärche
- Rahmenstärke cm 7,0 x 4,5
- Lamelle cm 9,5 x 0,8 - gebürstet

L Lärche Art. Nr. **67066200**

G Lärche vorvergraut Art. Nr. **6706625125**



SICHTBLENDE CHARME

cm 118,5 x 178

DETAILS

- Hochgebirgslärche
- Rahmenstärke cm 7,0 x 4,5
- Lamelle cm 9,5 x 0,8 - gebürstet

L Lärche Art. Nr. **67066300**

G Lärche vorvergraut Art. Nr. **6706635125**

STRUKTURA®

Erhältlich in:



L - Lärche



G - Lärche vorvergraut

G - Lärche vorvergraut: hier handelt es sich um ein spezielles Veredelungsverfahren – siehe Seite 12-13

Pfosten/Zubehör siehe Seite 52-53-54

Eisenwaren siehe Seite 55-56-89

Öl / Farbe siehe Seite 90

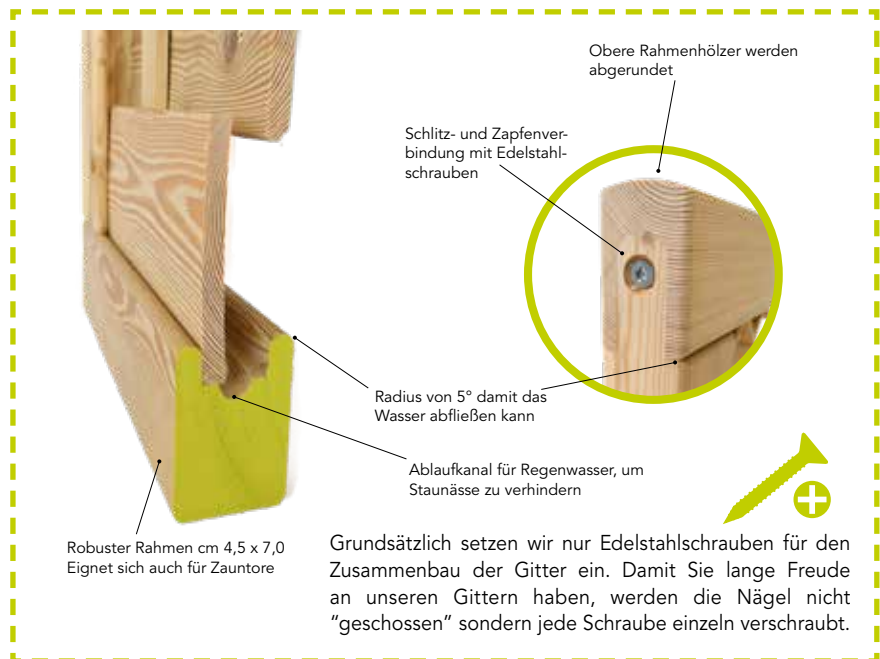

SICHTBLENDE CHARME

cm 178,5 x 178

DETAILS

- Hochgebirgslärche
- Rahmenstärke cm 7,0 x 4,5
- Lamelle cm 9,5 x 0,8 - gebürstet

L Lärche Art. Nr. **67066400**

G Lärche vorvergraut Art. Nr. **6706645125**

SICHTBLENDE CHARME

Sondermaßanfertigung/€ pro m²/min. 1 m²

DETAILS

- Hochgebirgslärche
- Rahmenstärke cm 7,0 x 4,5
- Lamelle cm 9,5 x 0,8 - gebürstet

L Lärche Art. Nr. **67065600**

G Lärche vorvergraut Art. Nr. **6706565125**



GARBINO

SICHTBLENDE GARBINO



SICHTBLENDE GARBINO

cm 88,5 x 89,5 / 178

DETAILS

- Hochgebirgslärche
- Rahmen cm 7,0 x 4,5
- Leisten cm 11,5 x 2,4 - gebürstet

L Lärche Art. Nr. **67067000**

G Lärche vorvergraut Art. Nr. **6706705125**



SICHTBLENDE GARBINO

cm 88,5 x 178

DETAILS

- Hochgebirgslärche
- Rahmen cm 7,0 x 4,5
- Leisten cm 11,5 x 2,4 - gebürstet

L Lärche Art. Nr. **67067200**

G Lärche vorvergraut Art. Nr. **6706725125**



SICHTBLENDE GARBINO

cm 118,5 x 178

DETAILS

- Hochgebirgslärche
- Rahmen cm 7,0 x 4,5
- Leisten cm 11,5 x 2,4 - gebürstet

L Lärche Art. Nr. **67067300**

G Lärche vorvergraut Art. Nr. **6706735125**

STRUKTURA
Oberflächenbürstung

Erhältlich in:



L - Lärche



G - Lärche vorvergraut

G - Lärche vorvergraut: hier handelt es sich um ein spezielles Veredelungsverfahren – siehe Seite 12-13

Pfosten/Zubehör siehe Seite 52-53-54

Eisenwaren siehe Seite 55-56-89

Öl / Farbe siehe Seite 90



SICHTBLENDE GARBINO

cm 178,5 x 178

DETAILS

- Hochgebirgslärche
- Rahmen cm 7,0 x 4,5
- Leisten cm 11,5 x 2,4 - gebürstet

L Lärche Art. Nr. **67067400**

G Lärche vorvergraut Art. Nr. **6706745125**

SICHTBLENDE GARBINO

Sondermaßanfertigung/€ pro m²/min. 1 m²

DETAILS

- Hochgebirgslärche
- Rahmen cm 7,0 x 4,5
- Leisten cm 11,5 x 2,4 - gebürstet

L Lärche Art. Nr. **67066600**

G Lärche vorvergraut Art. Nr. **6706665125**

PFOSTEN



PFOSTEN - GERADER KOPF

LEIMHOLZ - Hochgebirgslärche

cm 9 x 9

89	cm h	<input type="checkbox"/> L	Lärche	Art. Nr. 67043500
89	cm h	<input type="checkbox"/> G	Lärche vorvergraut	Art. Nr. 6704355125
109	cm h	<input type="checkbox"/> L	Lärche	Art. Nr. 67043600
109	cm h	<input type="checkbox"/> G	Lärche vorvergraut	Art. Nr. 6704365125
129	cm h	<input type="checkbox"/> L	Lärche	Art. Nr. 67043700
129	cm h	<input type="checkbox"/> G	Lärche vorvergraut	Art. Nr. 6704375125
199	cm h	<input type="checkbox"/> L	Lärche	Art. Nr. 67043800
199	cm h	<input type="checkbox"/> G	Lärche vorvergraut	Art. Nr. 6704385125
239	cm h	<input type="checkbox"/> L	Lärche	Art. Nr. 67043900
239	cm h	<input type="checkbox"/> G	Lärche vorvergraut	Art. Nr. 6704395125

LEIMHOLZ in Hochgebirgslärche gebürstet

cm 9 x 9

89	cm h	<input type="checkbox"/> L	Lärche	Art. Nr. 67163500	STRUKTURA
89	cm h	<input type="checkbox"/> G	Lärche vorvergraut	Art. Nr. 6716355125	STRUKTURA
109	cm h	<input type="checkbox"/> L	Lärche	Art. Nr. 67163600	STRUKTURA
109	cm h	<input type="checkbox"/> G	Lärche vorvergraut	Art. Nr. 6716365125	STRUKTURA
129	cm h	<input type="checkbox"/> L	Lärche	Art. Nr. 67163700	STRUKTURA
129	cm h	<input type="checkbox"/> G	Lärche vorvergraut	Art. Nr. 6716375125	STRUKTURA
199	cm h	<input type="checkbox"/> L	Lärche	Art. Nr. 67163800	STRUKTURA
199	cm h	<input type="checkbox"/> G	Lärche vorvergraut	Art. Nr. 6716385125	STRUKTURA
239	cm h	<input type="checkbox"/> L	Lärche	Art. Nr. 67163900	STRUKTURA
239	cm h	<input type="checkbox"/> G	Lärche vorvergraut	Art. Nr. 6716395125	STRUKTURA



PFOSTEN - PULT 30°

LEIMHOLZ - Hochgebirgslärche

cm 9 x 9

89	cm h	<input type="checkbox"/> L	Lärche	Art. Nr. 67041100
89	cm h	<input type="checkbox"/> G	Lärche vorvergraut	Art. Nr. 6704115125
109	cm h	<input type="checkbox"/> L	Lärche	Art. Nr. 67041200
109	cm h	<input type="checkbox"/> G	Lärche vorvergraut	Art. Nr. 6704125125
129	cm h	<input type="checkbox"/> L	Lärche	Art. Nr. 67041300
129	cm h	<input type="checkbox"/> G	Lärche vorvergraut	Art. Nr. 6704135125
199	cm h	<input type="checkbox"/> L	Lärche	Art. Nr. 67041400
199	cm h	<input type="checkbox"/> G	Lärche vorvergraut	Art. Nr. 6704145125
239	cm h	<input type="checkbox"/> L	Lärche	Art. Nr. 67041500
239	cm h	<input type="checkbox"/> G	Lärche vorvergraut	Art. Nr. 6704155125

LEIMHOLZ in Hochgebirgslärche gebürstet

cm 9 x 9

89	cm h	<input type="checkbox"/> L	Lärche	Art. Nr. 67161100	STRUKTURA
89	cm h	<input type="checkbox"/> G	Lärche vorvergraut	Art. Nr. 6716115125	STRUKTURA
109	cm h	<input type="checkbox"/> L	Lärche	Art. Nr. 67161200	STRUKTURA
109	cm h	<input type="checkbox"/> G	Lärche vorvergraut	Art. Nr. 6716125125	STRUKTURA
129	cm h	<input type="checkbox"/> L	Lärche	Art. Nr. 67161300	STRUKTURA
129	cm h	<input type="checkbox"/> G	Lärche vorvergraut	Art. Nr. 6716135125	STRUKTURA
199	cm h	<input type="checkbox"/> L	Lärche	Art. Nr. 67161400	STRUKTURA
199	cm h	<input type="checkbox"/> G	Lärche vorvergraut	Art. Nr. 6716145125	STRUKTURA
239	cm h	<input type="checkbox"/> L	Lärche	Art. Nr. 67161500	STRUKTURA
239	cm h	<input type="checkbox"/> G	Lärche vorvergraut	Art. Nr. 6716155125	STRUKTURA

Erhältlich in:

STRUKTURA
Oberflächenbürstung



L - Lärche



G - Lärche vorvergraut

G - Lärche vorvergraut: hier handelt es sich um ein spezielles Veredelungsverfahren – siehe Seite 12-13



PFOSTEN - PYRAMIDE

LEIMHOLZ - Hochgebirgslärche

cm 9 x 9

89	cm h	L	Lärche	Art. Nr. 67042600
89	cm h	G	Lärche vorvergraut	Art. Nr. 6704265125
109	cm h	L	Lärche	Art. Nr. 67042700
109	cm h	G	Lärche vorvergraut	Art. Nr. 6704275125
129	cm h	L	Lärche	Art. Nr. 67042800
129	cm h	G	Lärche vorvergraut	Art. Nr. 6704285125
199	cm h	L	Lärche	Art. Nr. 67042900
199	cm h	G	Lärche vorvergraut	Art. Nr. 6704295125
239	cm h	L	Lärche	Art. Nr. 67043000
239	cm h	G	Lärche vorvergraut	Art. Nr. 6704305125

LEIMHOLZ in Hochgebirgslärche gebürstet

cm 9 x 9

89	cm h	L	Lärche	Art. Nr. 67162600	STRUKTURA
89	cm h	G	Lärche vorvergraut	Art. Nr. 6716265125	STRUKTURA
109	cm h	L	Lärche	Art. Nr. 67162700	STRUKTURA
109	cm h	G	Lärche vorvergraut	Art. Nr. 6716275125	STRUKTURA
129	cm h	L	Lärche	Art. Nr. 67162800	STRUKTURA
129	cm h	G	Lärche vorvergraut	Art. Nr. 6716285125	STRUKTURA
199	cm h	L	Lärche	Art. Nr. 67162900	STRUKTURA
199	cm h	G	Lärche vorvergraut	Art. Nr. 6716295125	STRUKTURA
239	cm h	L	Lärche	Art. Nr. 67163000	STRUKTURA
239	cm h	G	Lärche vorvergraut	Art. Nr. 6716305125	STRUKTURA

Montage Gitter / Sichtblenden:



"L"-Beschläg
für Montage Gitter| Set 4 St. | in
Edelstahl | Art. Nr. 401660 |
für Montage Gitter| Set 4 St. | **verzinkt**
| Art. Nr. 401291 |



Elementhalter - Charme / Garbino
Set 4 St. | mit Buchsen, Schrauben | Edel-
stahl | Art. Nr. 401656 |



Befestigung der Gitter Charme und Garbino

Zur Befestigung der Gitter an die Pfosten gibt es ein spezielles Montagekit mit 4 Elementhaltern, Buchsen und Befestigungsschrauben. Alle Gitter sind an den Seiten bereits vorgebohrt um den Elementhalter leicht anbringen zu können.

Pfostenabdeckungen:



Pfostenabdeckung
Pyramide
für Pfosten cm 9x9 | in
Edelstahl | Art. Nr. 405452

Weitere Eisenwaren finden Sie
auf Seite 89.

PFOSTEN



Erhältlich in:



L - Lärche

G - Lärche vorvergraut

G - Lärche vorvergraut: hier handelt es sich um ein spezielles Veredelungsverfahren – siehe Seite 12-13

PFOSTEN - ABGERUNDETER KOPF

LEIMHOLZ - Hochgebirglärche

cm 9 x 9

89	cm h	L	Lärche	Art. Nr. 67041900
89	cm h	G	Lärche vorvergraut	Art. Nr. 6704195125
109	cm h	L	Lärche	Art. Nr. 67042000
109	cm h	G	Lärche vorvergraut	Art. Nr. 6704205125
129	cm h	L	Lärche	Art. Nr. 67042100
129	cm h	G	Lärche vorvergraut	Art. Nr. 6704215125
199	cm h	L	Lärche	Art. Nr. 67042200
199	cm h	G	Lärche vorvergraut	Art. Nr. 6704225125
239	cm h	L	Lärche	Art. Nr. 67042300
239	cm h	G	Lärche vorvergraut	Art. Nr. 6704235125

LEIMHOLZ in Hochgebirglärche gebürstet

cm 9 x 9

89	cm h	L	Lärche	Art. Nr. 67161900	STRUKTURA
89	cm h	G	Lärche vorvergraut	Art. Nr. 6716195125	STRUKTURA
109	cm h	L	Lärche	Art. Nr. 67162000	STRUKTURA
109	cm h	G	Lärche vorvergraut	Art. Nr. 6716205125	STRUKTURA
129	cm h	L	Lärche	Art. Nr. 67162100	STRUKTURA
129	cm h	G	Lärche vorvergraut	Art. Nr. 6716215125	STRUKTURA
199	cm h	L	Lärche	Art. Nr. 67162200	STRUKTURA
199	cm h	G	Lärche vorvergraut	Art. Nr. 6716225125	STRUKTURA
239	cm h	L	Lärche	Art. Nr. 67162300	STRUKTURA
239	cm h	G	Lärche vorvergraut	Art. Nr. 6716235125	STRUKTURA

4 - Edelstahlschienen

cm 89 Länge | Art. Nr. 670940 |
cm 179 Länge | Art. Nr. 670941 |

Öl / Farbe
siehe Seite 90

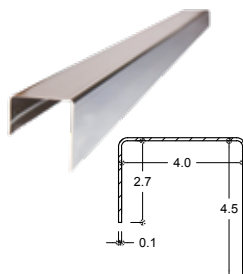

PFOSTEN - ABGERUNDETER KOPF

MASSIVHOLZ - Hochgebirglärche

cm 9 x 9

99	cm h	L	Lärche	Art. Nr. 67044400
99	cm h	G	Lärche vorvergraut	Art. Nr. 6704445125
129	cm h	L	Lärche	Art. Nr. 67044600
129	cm h	G	Lärche vorvergraut	Art. Nr. 6704465125
199	cm h	L	Lärche	Art. Nr. 67044800
199	cm h	G	Lärche vorvergraut	Art. Nr. 6704485125

MASSIVHOLZ in Hochgebirglärche gebürstet

cm 9 x 9

99	cm h	L	Lärche	Art. Nr. 67164400	STRUKTURA
99	cm h	G	Lärche vorvergraut	Art. Nr. 6716445125	STRUKTURA
129	cm h	L	Lärche	Art. Nr. 67164600	STRUKTURA
129	cm h	G	Lärche vorvergraut	Art. Nr. 6716465125	STRUKTURA
199	cm h	L	Lärche	Art. Nr. 67164800	STRUKTURA
199	cm h	G	Lärche vorvergraut	Art. Nr. 6716485125	STRUKTURA

Bodenanker:

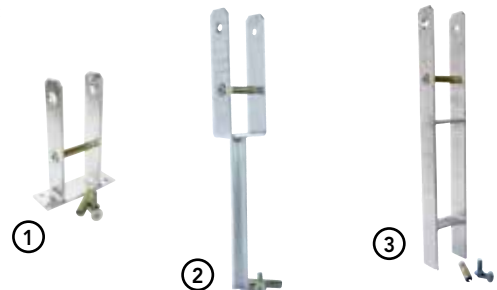

1 - U-Pfostenschuh | zum Anschrauben für Pfosten cm 9x9 | feuerverzinkt
Art. Nr. 401640 |

2 - U-förmiger Pfostenschuh | zum Einbetonieren für Pfosten cm 9x9 | feuerverzinkt
Art. Nr. 401645 |

3 - H-Bodenanker | zum Einbetonieren für Pfosten cm 9x9 | feuerverzinkt
Art. Nr. 401650 |

TORBESCHLAG



Fräsung, Bearbeitung und Montage als
Torelement
inklusive Anschlagleiste, vormontiert

Art. Nr. 629983 |



PROFILZYLINDER

feuerverzinkt, 35/50 (für Sichtblende Garbino und Charme)

Maße in mm

mm 33 x 85 x 17 Art. Nr. 401629

PFOFILZYLINDER

feuerverzinkt, 50/50

Maße in mm

mm 33 x 100 x 17 Art. Nr. 401630



SCHLIESSBLECH

Edelstahl

Maße in mm

mm 210 x 30 x 2 Art. Nr. 401628



EINSTECKSCHLOSS MIT EDELSTAHLSTULP

PZ92, Dornmaß 35 mm

Maße in mm

mm 245 x 24 x 50 Art. Nr. 401627



SET FÜR EINZELTOR

mit verstellbaren Bändern - rechts/links, Edelstahl

Maße in mm

Art. Nr. 401631

1. Wählen Sie das Modell Sichtschutzelement aus
2. Wählen Sie die gewünschten Zubehörteile aus (401631, 401627, 401628, 401632, 401629)
3. Entscheiden Sie, ob auch die Zusatzbearbeitung sowie die dafür notwendigen Zubehörteile gewünscht sind (Artikel 629983). Somit erhalten Sie das fix und fertig angeschlagene Tor inklusive Anschlagleiste.

N.B.

- maximale Torbreite: 100cm
- für die Zusatzbearbeitung (Artikel 629983) ist es notwendig, dass Sie auch die 2 Pfosten dazu bestellen (nicht inklusive).

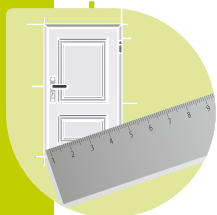

ROSETTEN DRÜCKERGARNITUR

Edelstahl - Oberfläche satiniert

Maße in mm

mm 130 x 66

Art. Nr. 401632

EISENWARE FÜR ZAUNELEMENTE



TÜRANGEL MIT PLATTE

verzinkt

Maße in mm

mm Ø 13

Art. Nr. 401515



SCHLOSSRIEGEL

verzinkt

Maße in mm

mm 100 x 45

Art. Nr. 401523



LADENBAND

verzinkt

Maße in mm

mm 5 x 40 x 300

Art. Nr. 401511

mm 5 x 40 x 500

Art. Nr. 401514



GARTENTORFALLE

Edelstahl

Maße in mm

mm 80 x 55

Art. Nr. 401633



LEICHTES TÜRBAND T-FORM

verzinkt

Maße in mm

mm 3 x 50 x 90 x 300

Art. Nr. 401521



ZAUNTORRIEGEL

Maße in mm

mm 50 x 45

Art. Nr. 401520



BESCHLAGSORTIMENT KOMPLETT

für Einzeltor

Maße in mm

Art. Nr. 401501

VORGARTENZÄUNE

Erhältlich in:



L - Lärche



G - Lärche vorvergraut

G - Lärche vorvergraut: hier handelt es sich um ein spezielles Veredelungsverfahren – siehe Seite 12-13

Pfosten / Zubehör siehe Seite 52-53-54

Eisenwaren siehe Seite 55-56-89

Öl / Farbe siehe Seite 90

Zaunlatte:

- in Hochgebirgslärche
- gehobelt
- Höhen cm: 79, 99 und 119
- Breite cm: 9,3
- Stärke: cm 2

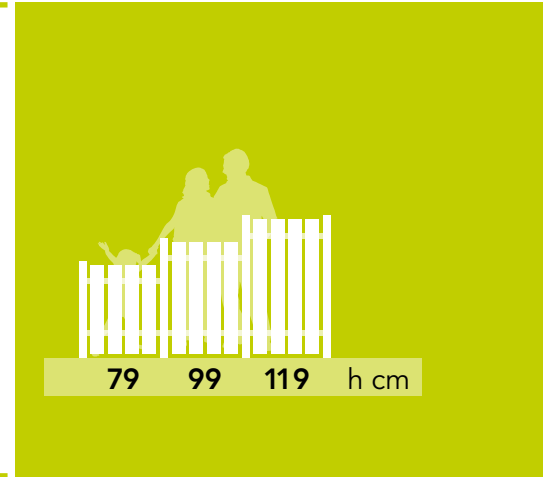

ZAUNLATTE MERAN 30° ABGESCHRÄGT

cm 2 x 9,3 x h

DETAILS

- Hochgebirgslärche
- 4seitig gehobelt
- Kanten gerundet

79 cm h **L** Lärche Art. Nr. **67045100**

79 cm h **G** Lärche vorvergraut Art. Nr. **6704515125**

99 cm h **L** Lärche Art. Nr. **67045200**

99 cm h **G** Lärche vorvergraut Art. Nr. **6704525125**

119 cm h **L** Lärche Art. Nr. **67045300**

119 cm h **G** Lärche vorvergraut Art. Nr. **6704535125**

ZAUNLATTE MERAN 30° ABGESCHRÄGT

in Hochgebirgslärche gebürstet **STRUKTURA**

79 cm h **L** Lärche Art. Nr. **67142000 STRUKTURA**

79 cm h **G** Lärche vorvergraut Art. Nr. **6714205125 STRUKTURA**

99 cm h **L** Lärche Art. Nr. **67142100 STRUKTURA**

99 cm h **G** Lärche vorvergraut Art. Nr. **6714215125 STRUKTURA**

119 cm h **L** Lärche Art. Nr. **67142200 STRUKTURA**

119 cm h **G** Lärche vorvergraut Art. Nr. **6714225125 STRUKTURA**



ZAUNELEMENTE BRIXEN



ZAUNLATTE BRIXEN ABGERUNDETER KOPF

cm 2 x 9,3 x h

DETAILS

- Hochgebirgslärche
- 4seitig gehobelt
- Kanten gerundet

79	cm	h	<input type="checkbox"/> L	Lärche	Art. Nr. 67045700
79	cm	h	<input type="checkbox"/> G	Lärche vorvergraut	Art. Nr. 6704575125
99	cm	h	<input type="checkbox"/> L	Lärche	Art. Nr. 67045800
99	cm	h	<input type="checkbox"/> G	Lärche vorvergraut	Art. Nr. 6704585125
119	cm	h	<input type="checkbox"/> L	Lärche	Art. Nr. 67045900
119	cm	h	<input type="checkbox"/> G	Lärche vorvergraut	Art. Nr. 6704595125

ZAUNLATTE BRIXEN ABGERUNDETER KOPF

in Hochgebirgslärche gebürstet STRUKTURA

79	cm	h	<input type="checkbox"/> L	Lärche	Art. Nr. 67142500	STRUKTURA
79	cm	h	<input type="checkbox"/> G	Lärche vorvergraut	Art. Nr. 6714255125	STRUKTURA
99	cm	h	<input type="checkbox"/> L	Lärche	Art. Nr. 67142600	STRUKTURA
99	cm	h	<input type="checkbox"/> G	Lärche vorvergraut	Art. Nr. 6714265125	STRUKTURA
119	cm	h	<input type="checkbox"/> L	Lärche	Art. Nr. 67142700	STRUKTURA
119	cm	h	<input type="checkbox"/> G	Lärche vorvergraut	Art. Nr. 6714275125	STRUKTURA



ZAUNRIEGEL

cm 4,2 x 7,0

DETAILS

- Hochgebirgslärche
- Zaunriegel
- keilgezinkt

200	cm	h	<input type="checkbox"/> L	Lärche	Art. Nr. 67039000
200	cm	h	<input type="checkbox"/> G	Lärche vorvergraut	Art. Nr. 6703905125
250	cm	h	<input type="checkbox"/> L	Lärche	Art. Nr. 67039100
250	cm	h	<input type="checkbox"/> G	Lärche vorvergraut	Art. Nr. 6703915125
300	cm	h	<input type="checkbox"/> L	Lärche	Art. Nr. 67039200
300	cm	h	<input type="checkbox"/> G	Lärche vorvergraut	Art. Nr. 6703925125

ZAUNRIEGEL

in Hochgebirgslärche gebürstet STRUKTURA

200	cm	h	<input type="checkbox"/> L	Lärche	Art. Nr. 67141500	STRUKTURA
200	cm	h	<input type="checkbox"/> G	Lärche vorvergraut	Art. Nr. 6714155125	STRUKTURA
250	cm	h	<input type="checkbox"/> L	Lärche	Art. Nr. 67141600	STRUKTURA
250	cm	h	<input type="checkbox"/> G	Lärche vorvergraut	Art. Nr. 6714165125	STRUKTURA
300	cm	h	<input type="checkbox"/> L	Lärche	Art. Nr. 67141700	STRUKTURA
300	cm	h	<input type="checkbox"/> G	Lärche vorvergraut	Art. Nr. 6714175125	STRUKTURA



Erhältlich in:



L - Lärche

G - Lärche vorvergraut

G - Lärche vorvergraut: hier handelt es sich um ein spezielles Veredelungsverfahren – siehe Seite 12-13

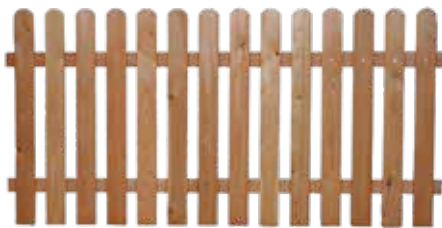

ZAUNFELD BRIXEN GERADE ANORDNUNG

Länge cm 200

DETAILS

- Hochgebirgslärche
- 4seitig gehobelt
- Kanten gerundet

79 cm h **L** Lärche Art. Nr. **67047000**

79 cm h **G** Lärche vorvergraut Art. Nr. **6704705125**

99 cm h **L** Lärche Art. Nr. **67047100**

99 cm h **G** Lärche vorvergraut Art. Nr. **6704715125**

ZAUNFELD BRIXEN GERADE ANORDNUNG

in Hochgebirgslärche gebürstet **STRUKTURA**

79 cm h **L** Lärche Art. Nr. **67143500 STRUKTURA**

79 cm h **G** Lärche vorvergraut Art. Nr. **6714355125 STRUKTURA**

99 cm h **L** Lärche Art. Nr. **67143600 STRUKTURA**

99 cm h **G** Lärche vorvergraut Art. Nr. **6714365125 STRUKTURA**

ZAUNTOR BRIXEN

Länge cm 100

DETAILS

- Hochgebirgslärche
- 4seitig gehobelt
- Kanten gerundet

79 cm h **L** Lärche Art. Nr. **67047400**

79 cm h **G** Lärche vorvergraut Art. Nr. **6704745125**

99 cm h **L** Lärche Art. Nr. **67047500**

99 cm h **G** Lärche vorvergraut Art. Nr. **6704755125**

ZAUNTOR BRIXEN

in Hochgebirgslärche gebürstet **STRUKTURA**

79 cm h **L** Lärche Art. Nr. **67144200 STRUKTURA**

79 cm h **G** Lärche vorvergraut Art. Nr. **6714425125 STRUKTURA**

99 cm h **L** Lärche Art. Nr. **67144300 STRUKTURA**

99 cm h **G** Lärche vorvergraut Art. Nr. **6714435125 STRUKTURA**

MÖBEL

SIRMIONE





GRUPPE SIRMIONE

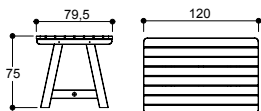

TISCH SIRMIONE

cm 120 x 79,5 x 75 h

DETAILS

- Hochgebirgslärche, gebürstet

STRUKTURA

L Lärche Art. Nr. **67112800**

G Lärche vorvergraut Art. Nr. **6711285125**

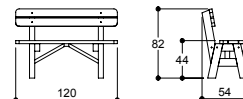

BANK SIRMIONE - mit Rückenlehne

cm 120 x 54 x 44/82 h

DETAILS

- Hochgebirgslärche, gebürstet

STRUKTURA

L Lärche Art. Nr. **67138000**

G Lärche vorvergraut Art. Nr. **6711385125**



TISCH SIRMIONE

cm 178 x 79,5 x 75 h

DETAILS

- Hochgebirgslärche, gebürstet

STRUKTURA

L Lärche Art. Nr. **67113000**

G Lärche vorvergraut Art. Nr. **6711305125**

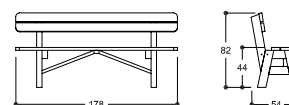

BANK SIRMIONE - mit Rückenlehne

cm 178 x 54 x 44/82 h

DETAILS

- Hochgebirgslärche, gebürstet

STRUKTURA

L Lärche Art. Nr. **67114000**

G Lärche vorvergraut Art. Nr. **6711405125**

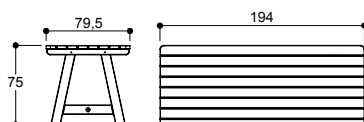

TISCH SIRMIONE

cm 194 x 79,5 x 75 h

DETAILS

- Hochgebirgslärche, gebürstet

STRUKTURA

L Lärche Art. Nr. **67113100**

G Lärche vorvergraut Art. Nr. **6711315125**

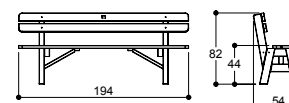

BANK SIRMIONE - mit Rückenlehne

cm 194 x 54 x 44/82 h

DETAILS

- Hochgebirgslärche, gebürstet

STRUKTURA

L Lärche Art. Nr. **67114100**

G Lärche vorvergraut Art. Nr. **6711415125**

Kissen:



SITZKISSEN FÜR STUHL | Farbe ecru | 48x42x5 | Art. Nr. **611892** |



SITZKISSEN FÜR BANK | Farbe ecru | 120x38x5 | Art. Nr. **611847** |

Erhältlich in:



L - Lärche



G - Lärche vorvergraut

G - Lärche vorvergraut: hier handelt es sich um ein spezielles Veredelungsverfahren – siehe Seite 12-13

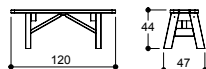

BANK SIRMIONE - ohne Rückenlehne
cm 120 x 47 x 44 h

DETAILS

- Hochgebirgslärche, gebürstet

STRUKTURA

L Lärche Art. Nr. **67113300**

G Lärche vorvergraut Art. Nr. **6711335125**

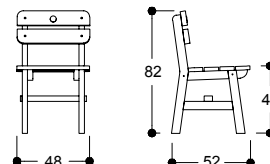

STUHL SIRMIONE
cm 48 x 52 x 44/82 h

DETAILS

- Hochgebirgslärche, gebürstet

STRUKTURA

L Lärche Art. Nr. **67114500**

G Lärche vorvergraut Art. Nr. **6711455125**

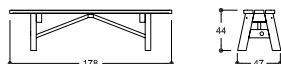

BANK SIRMIONE - ohne Rückenlehne
cm 178 x 47 x 44 h

DETAILS

- Hochgebirgslärche, gebürstet

STRUKTURA

L Lärche Art. Nr. **67113500**

G Lärche vorvergraut Art. Nr. **6711355125**

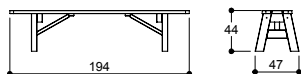

BANK SIRMIONE - ohne Rückenlehne
cm 194 x 47 x 44 h

DETAILS

- Hochgebirgslärche, gebürstet

STRUKTURA

L Lärche Art. Nr. **67113600**

G Lärche vorvergraut Art. Nr. **6711365125**

Merkmale Kissen für Möbel Sirmione:

Überzug 100% Acryl

- lichte Farben
- Qualitätspolsterung
- optimale Luftzirkulation im Inneren
- abziehbar zum Waschen

Waschhinweise:



- max. Temperatur 40° C
- normaler Waschgang
- normaler Spülgang
- normaler Schleudergang



- nicht mit Chlor bleichen



- max. Temperatur 110° C
- ein feuchtes Tuch dazwischenlegen



SITZKISSEN FÜR BANK | Farbe ecru | 178x38x5 | Art. Nr. **611855** |



SITZKISSEN FÜR BANK | Farbe ecru | 194x38x5 | Art. Nr. **611848** |

SITZGRUPPE

DOUBLE FACE

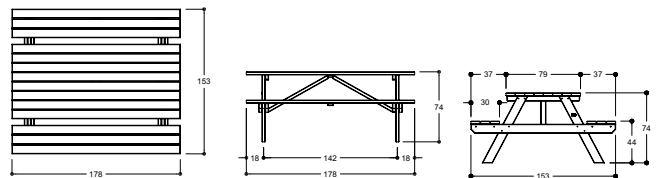

SITZGRUPPE DOUBLE FACE

cm 178 x 153 x 44/74 h

DETAILS

- in Hochgebirgslärche, gebürstet

STRUKTURA

L Lärche Art. Nr. 67115000

G Lärche vorvergraut Art. Nr. 6711505125



Erhältlich in:



L - Lärche



G - Lärche vorvergraut

G - Lärche vorvergraut: hier handelt es sich um ein spezielles Veredelungsverfahren – siehe Seite 12-13

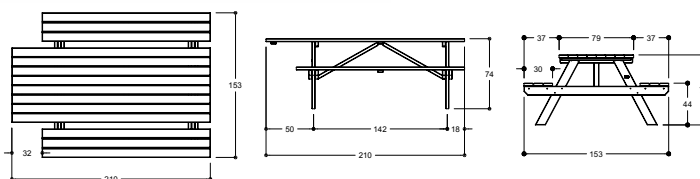
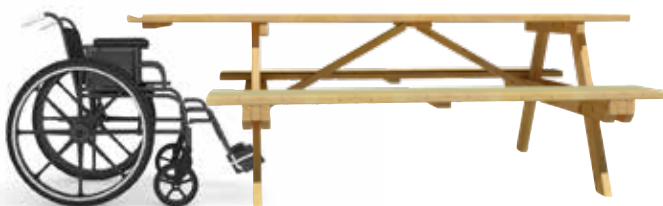

DOUBLE FACE - für Personen mit Beeinträchtigung
cm 210 x 153 x 44/74 h

DETAILS

- Sitzgruppe in Hochgebirgslärche, gebürstet



STRUKTURA

L Lärche Art. Nr. **67115300**

G Lärche vorvergraut Art. Nr. **6711535125**

SITZGRUPPE

FLORAL

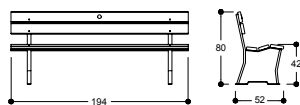

BANK FLORAL

cm 194 x 52 x 42/80 h

DETAILS

- Sitzgruppe in Hochgebirgslärche, gebürstet

STRUKTURA

 Lärche Art. Nr. **67116100**

 Lärche vorvergraut Art. Nr. **6711615125**

SITZTRUHE MIT RÜCKENLEHNE

Erhältlich in:



L - Lärche



G - Lärche vorvergraut

G - Lärche vorvergraut: hier handelt es sich um ein spezielles Veredelungsverfahren – siehe Seite 12-13



Diese Sitztruhe wird in der Länge maßgefertigt.

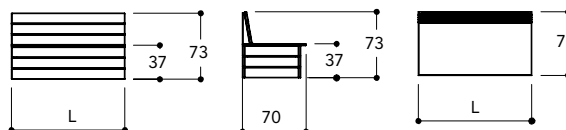

SITZTRUHE MIT RÜCKENLEHNE

cm 100 x 64 x 72,7 h

DETAILS

- Hochgebirgslärche gebürstet

STRUKTURA

L Lärche Art. Nr. 67156000

G L. vorvergraut Art. Nr. 6715605125

PFLANZKÄSTEN

IRIS

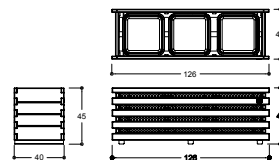
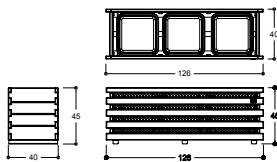

PFLANZKASTEN IRIS

cm 126 x 40 x 45 h

DETAILS:

- Hochgebirgslärche gebürstet
- mit Batyline Farbe rot



L Lärche Art. Nr. **67151500** STRUKTURA

G Lärche vorvergraut Art. Nr. **6715155125** STRUKTURA

PFLANZKASTEN IRIS

cm 126 x 40 x 45 h

DETAILS:

- Hochgebirgslärche gebürstet
- mit Batyline Farbe weiß



L Lärche Art. Nr. **67151600** STRUKTURA

G Lärche vorvergraut Art. Nr. **6715165125** STRUKTURA

PFLANZKASTEN IRIS



Erhältlich in:



L - Lärche



G - Lärche vorvergraut

G - Lärche vorvergraut: hier handelt es sich um ein spezielles Veredelungsverfahren – siehe Seite 12-13

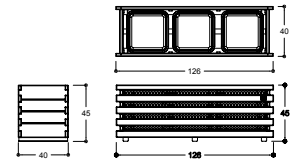

PFLANZKASTEN IRIS

cm 126 x 40 x 45 h

DETAILS:

- Hochgebirgslärche gebürstet
- mit Batyline Farbe braun



L Lärche Art. Nr. **67151300** STRUKTURA

G Lärche vorvergraut Art. Nr. **6715135125** STRUKTURA

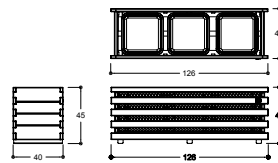

PFLANZKASTEN IRIS

cm 126 x 40 x 45 h

DETAILS:

- Hochgebirgslärche gebürstet
- mit Batyline Farbe schwarz



L Lärche Art. Nr. **67151100** STRUKTURA

G Lärche vorvergraut Art. Nr. **6715115125** STRUKTURA

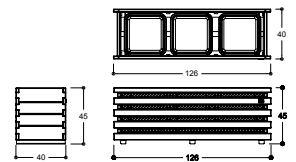

PFLANZKASTEN IRIS

cm 126 x 40 x 45 h

DETAILS:

- Hochgebirgslärche gebürstet
- mit Batyline Farbe grün



L Lärche Art. Nr. **67151400** STRUKTURA

G Lärche vorvergraut Art. Nr. **6715145125** STRUKTURA

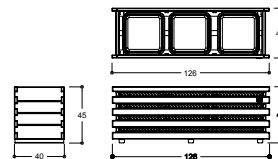

PFLANZKASTEN IRIS

cm 126 x 40 x 45 h

DETAILS:

- Hochgebirgslärche gebürstet
- mit Batyline Farbe gelb



L Lärche Art. Nr. **67151200** STRUKTURA

G Lärche vorvergraut Art. Nr. **6715125125** STRUKTURA

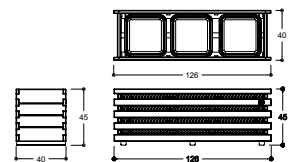

PFLANZKASTEN IRIS

cm 126 x 40 x 45 h

DETAILS:

- Hochgebirgslärche gebürstet
- mit Batyline Farbe blau



L Lärche Art. Nr. **67151700** STRUKTURA

G Lärche vorvergraut Art. Nr. **6715175125** STRUKTURA

PFLANZENKÄSTEN

PROMENADE



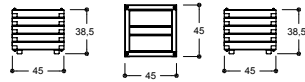

PFLANZKASTEN PROMENADE

cm 45 x 45 x 38,5 h

DETAILS

- in Hochgebirgslärche
- Wandstärke 42 mm überblattet mit Gewindestangen

L Lärche Art. Nr. **67059000**

G Lärche vorvergraut Art. Nr. **6705905125**

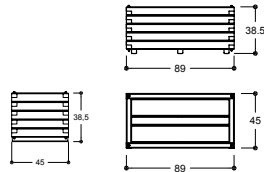

PFLANZKASTEN PROMENADE

cm 89 x 45 x 38,5 h

DETAILS

- in Hochgebirgslärche
- Wandstärke 42 mm überblattet mit Gewindestangen

L Lärche Art. Nr. **67059100**

G Lärche vorvergraut Art. Nr. **6705915125**

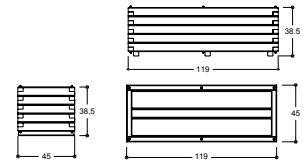

PFLANZKASTEN PROMENADE

cm 119 x 45 x 38,5 h

DETAILS

- in Hochgebirgslärche
- Wandstärke 42 mm überblattet mit Gewindestangen

L Lärche Art. Nr. **67059200**

G Lärche vorvergraut Art. Nr. **6705925125**

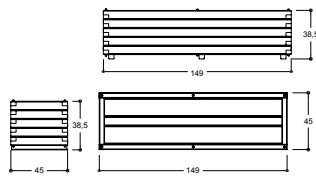

PFLANZKASTEN PROMENADE

cm 149 x 45 x 38,5 h

DETAILS

- in Hochgebirgslärche
- Wandstärke 42 mm überblattet mit Gewindestangen

L Lärche Art. Nr. **67059300**

G Lärche vorvergraut Art. Nr. **6705935125**

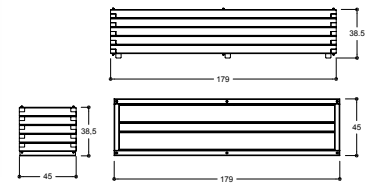

PFLANZKASTEN PROMENADE

cm 179 x 45 x 38,5 h

DETAILS

- in Hochgebirgslärche
- Wandstärke 42 mm überblattet mit Gewindestangen

L Lärche Art. Nr. **67059400**

G Lärche vorvergraut Art. Nr. **6705945125**

Erhältlich in:



L - Lärche

G - Lärche vorvergraut

G - Lärche vorvergraut: hier handelt es sich um ein spezielles Veredelungsverfahren – siehe Seite 12-13



Folie

schwarze Folie zum Auskleiden des Pflanzkastens Promenade, Art. Nr. 670970 |

PFLANZKÄSTEN

SIRMIONE



PFLANZKÄSTEN SIRMIONE

Erhältlich in:



L - Lärche



G - Lärche vorvergraut

G - Lärche vorvergraut: hier handelt es sich um ein spezielles Veredelungsverfahren – siehe Seite 12-13

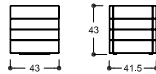

PFLANZKASTEN SIRMIONE

cm 43 x 41,5 x 43 h

DETAILS

- in Hochgebirgslärche, gebürstet
- inklusive 1 Einsatz und 1 Untersatz in Polypropylen (25 lt.)

L Lärche Art. Nr. 67060500 STRUKTURA

G Lärche vorvergraut Art. Nr. 6706055125 STRUKTURA

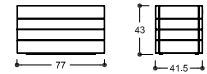

PFLANZKASTEN SIRMIONE

cm 77 x 41,5 x 43 h

DETAILS

- in Hochgebirgslärche, gebürstet
- inklusive Einsätze und Untersätze in Polypropylen (25 lt.)

L Lärche Art. Nr. 67060600 STRUKTURA

G Lärche vorvergraut Art. Nr. 6706065125 STRUKTURA



PFLANZKASTEN SIRMIONE

cm 111 x 41,5 x 43 h

DETAILS

- in Hochgebirgslärche, gebürstet
- inklusive Einsätze und Untersätze in Polypropylen (25 lt.)

L Lärche Art. Nr. 67060700 STRUKTURA

G Lärche vorvergraut Art. Nr. 6706075125 STRUKTURA

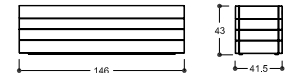

PFLANZKASTEN SIRMIONE

cm 146 x 41,5 x 43 h

DETAILS

- in Hochgebirgslärche, gebürstet
- inklusive Einsätze und Untersätze in Polypropylen (25 lt.)

L Lärche Art. Nr. 67060800 STRUKTURA

G Lärche vorvergraut Art. Nr. 6706085125 STRUKTURA

Einrichtung der Pflanzkästen:

Alle Pflanzkästen sind aus Massivholz gefertigt. Sie werden bereits komplett vormontiert, mit Einsatz und Untersatz und mit verdeckten Edelstahlschrauben geliefert.

Das Holz schafft eine ideale Voraussetzung für die Pflanzen. Es schützt die Wurzeln vor Kälte und auch vor extremer Hitze.

Eine Schicht "Blähton" als Drainage einstreuen



Damit die Pflanzen üppig wachsen und gedeihen können, ist es wichtig, die Blumenkästen richtig vorzubereiten:

Den Einsatz mit Erde auffüllen.



HOCHBEET

SENNE

DIESES HOCHBEET IST DIE IDEALE LÖSUNG FÜR TERRASSEN UND BALKONE.



HOCHBEET SENNES



Erhältlich in:



L - Lärche

G - Lärche vorvergraut

G - Lärche vorvergraut: hier handelt es sich um ein spezielles Veredelungsverfahren – siehe Seite 12-13

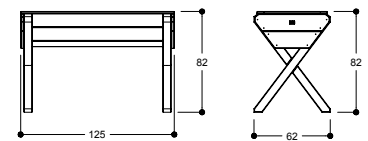
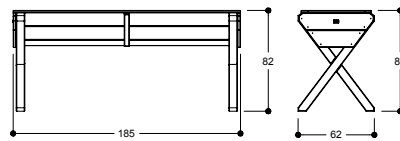

HOCHBEET SENNES

cm 185 x 62 x 82 h

DETAILS

- in Hochgebirgslärche
- inklusive Folie - 125 Lt

L Lärche Art. Nr. **67120100**

G Lärche vorvergraut Art. Nr. **6712015125**

HOCHBEET SENNES

cm 125 x 62 x 82 h

DETAILS

- in Hochgebirgslärche
- inklusive Folie - 80 Lt.

L Lärche Art. Nr. **67120000**

G Lärche vorvergraut Art. Nr. **6712005125**



HOCHBEET

FANES

DURCH DIE VERSCHIEDENEN SCHICHTEN UND WÄRMEENTWICKLUNG IM INNEREN DES HOCHBEETES WIRD DAS PFLANZENWACHSTUM UNTERSTÜTZT. DAS HOCHBEET GARANTIERT: NIE MEHR RÜCKENSCHMERZEN!

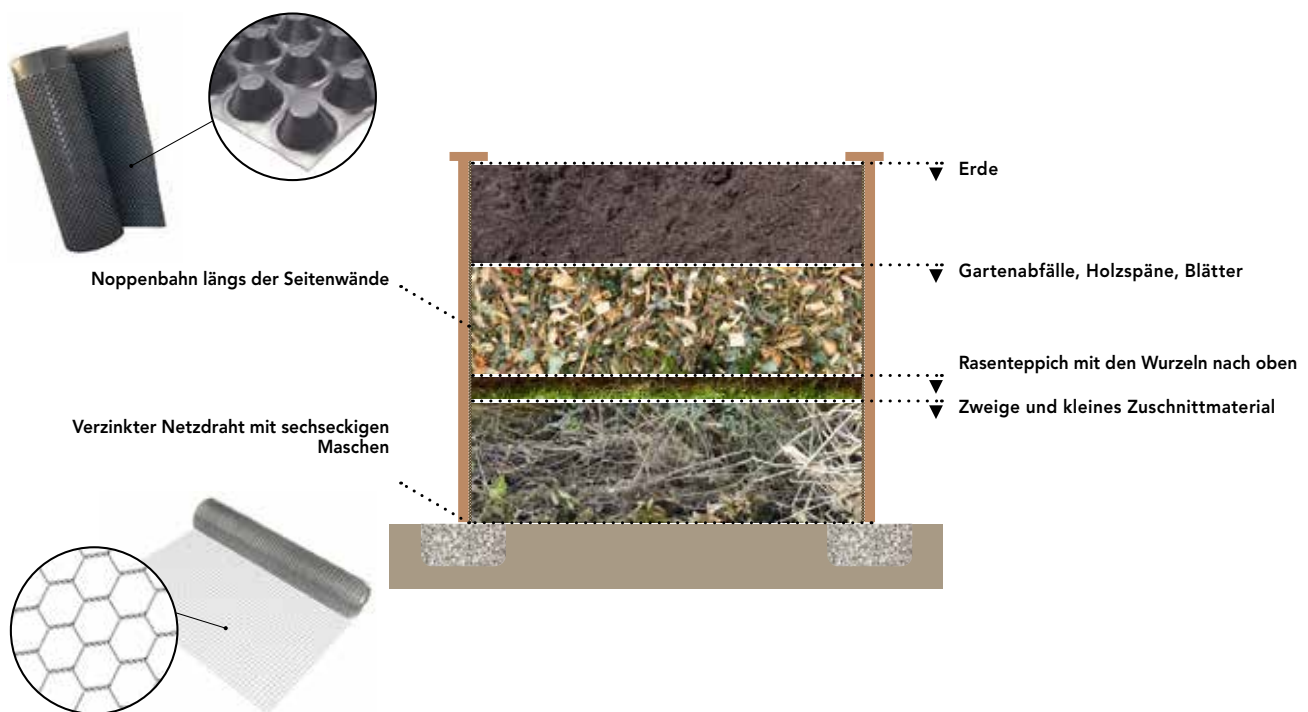

Gut zu wissen

Hier einige einfache Anweisungen, um mit ihrem Hochbeet lange Freude zu haben: Zunächst den Boden ebenen, wo das Hochbeet platziert werden soll. Dann ist es erforderlich, entlang des gesamten Innumfangs ein Entwässerungsdränage mit Hilfe von Kies anzulegen (ca. 20 cm breit und 10 cm tief). Als Alternative kann das Hochbeet auch auf Ziegeln positioniert werden.

Auf den Boden des Hochbeetes den verzinkte Netzdraht auslegen, als Schutz vor Nagetieren. Anschließend beginnen Sie das Hochbeet mit den verschiedenen Schichten zu befüllen, jede Schicht ca. 25-40 cm hoch. Die erste Schicht besteht aus kleinen Zweigen und Zuschnittmaterial. Diese Schicht sorgt für die Belüftung von unten für die Gartenabfälle und sorgt somit für einen natürlichen Abbau.

Damit das feinere Material nicht durch die unteren Schichten fällt, ist es ratsam, eine Schicht Rasenteppich mit den Wurzeln nach oben über die erste Schicht zu legen. Die zweite Schicht besteht aus Gartenabfällen, Holzspänen und Blättern. Die letzte Schicht wird dann mit Erde aufgefüllt. Eine gute Basis für alle Arten von Gemüse, Salaten, Kräutern und auch Blumen.

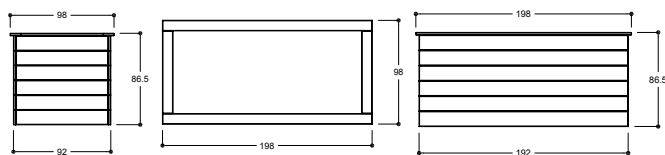

HOCHBEET FANES

cm 198 x 98 x 86,5 h

DETAILS

- in Hochgebirgslärche
- inklusive Folie und verzinktem Netzdraht mit sechseckigen Maschen

L Lärche Art. Nr. **67120200**

G Lärche vorvergraut Art. Nr. **6712025125**

Erhältlich in:



L - Lärche



G - Lärche vorvergraut

G - Lärche vorvergraut: hier handelt es sich um ein spezielles Veredelungsverfahren – siehe Seite 12-13



PAVILLON

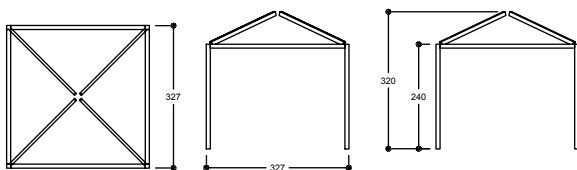

QUADRATISCHER PAVILLON

cm 327 x 327 x 240/320 h

DETAILS

- in Leimholz aus Hochgebirgslärche
- Standfüße 9 x 9 cm
- Balken 9 x 9 cm
- Pfetten 7 x 9 cm
- Bodenverankerung nicht inbegriffen
- Montagebeschlag inbegriffen

L	Lärche	Art. Nr. 67118000	STRUKTURA
G	Lärche vorvergraut	Art. Nr. 6711805125	STRUKTURA

Erhältlich in:



L - Lärche

G - Lärche vorvergraut

G - Lärche vorvergraut: hier handelt es sich um ein spezielles Veredelungsverfahren – siehe Seite 12-13

DACHPLANE

cm 327 x 327

DETAILS

- in PVC

Far. Elfenbein	Art. Nr. 629003
Far. Weiß	Art. Nr. 629004



HALBFERTIGWAREN



KANTHOLZ MASSIV

cm 9 x 9 x h
in Hochgebirgslärche

DETAILS

- Hochgebirgslärche massiv
- 4seitig gehobelt
- gerundete Kanten

Maße

200 cm h Art. Nr. 670290

400 cm h Art. Nr. 670292



SCHWARZE MIT BAUMKANTE COUNTRY

cm 1,8 x 10-24 x h
in Hochgebirgslärche

DETAILS

- Hochgebirgslärche, sägerau
- die Breite der Schwarte variiert von 10 bis 24 cm

Maße

200 cm h Art. Nr. 670487

400 cm h Art. Nr. 670489

HALBFERTIGWAREN



HOLZ FÜR UNTERKONSTRUKTION

cm 4,2 x 7 x h
in Hochgebirgslärche

DETAILS

- Hochgebirgslärche massiv
- 4seitig gehobelt
- gerundete Kanten

200 cm h	Art. Nr.	670280
400 cm h	Art. Nr.	670282



HOLZ FÜR UNTERKONSTRUKTION

cm 3,8 x 7,0
in Hochgebirgslärche

DETAILS

- massive Hochgebirgslärche, sägerau
- 4fach gebündelt
- scharfkantig

300 cm h	Art. Nr.	670250
400 cm h	Art. Nr.	670251



HOLZ FÜR UNTERKONSTRUKTION

cm 3,8 x 5,8
in Hochgebirgslärche

DETAILS

- massive Hochgebirgslärche, sägerau
- 4fach gebündelt
- scharfkantig

300 cm h	Art. Nr.	670253
400 cm h	Art. Nr.	670254



HOLZ FÜR UNTERKONSTRUKTION

cm 4,2 x 7 x h
in Hochgebirgslärche

DETAILS

- Hochgebirgslärche massiv / keilgezinkt
- 4seitig gehobelt
- gerundete Kanten

300 cm h	Art. Nr.	670255
400 cm h	Art. Nr.	670256
500 cm h	Art. Nr.	670257



MASSIVHOLZBRETT

DETAILS

- in Hochgebirgslärche, gehobelt
- gerundete Kanten

Maße

cm	2 x 4,5 x 400 Art. Nr.	670272
cm	2 x 5,5 x 400 Art. Nr.	671350
cm	2 x 11,5 x 400 Art. Nr.	671360
cm	2 x 9,3 x 200 Art. Nr.	670274
cm	2 x 9,3 x 400 Art. Nr.	670276
cm	2,5 x 5,5 x 400 Art. Nr.	671370
cm	2,5 x 11,5 x 400 Art. Nr.	671380
cm	3,5 x 5,5 x 400 Art. Nr.	671390
cm	3,5 x 9,5 x 400 Art. Nr.	671400
cm	3,5 x 11,5 x 400 Art. Nr.	671410
cm	4,2 x 7 x 200 Art. Nr.	670280
cm	4,2 x 7 x 400 Art. Nr.	670282



RUNDE PALISADE

DETAILS

in Hochgebirgslärche massiv

Maße

cm	Ø 8 x 400 Art. Nr.	671450
cm	Ø 10 x 400 Art. Nr.	671455
cm	Ø 12 x 400 Art. Nr.	671460
cm	Ø 14 x 400 Art. Nr.	671465

HALBRUNDE PALISADE

DETAILS

in Hochgebirgslärche massiv

Maße

cm	Ø 8 x 4 x 400 Art. Nr.	671480
cm	Ø 10 x 5 x 400 Art. Nr.	671485

BRETTSCHICHTHOLZ



Die Markierung:

Diese Markierung findet man auf den Leimholzbalken in Hochgebirgslärche.

Seriennummer, Jahr/Monat/Chargennummer.

HOLZART	Hochgebirgslärche
LÄNGE LAMELLEN	von 250 bis 1500 mm
HANDELSKLASSE	GL24
STANDARD LÄNGEN	400 / 500 / 600 cm
QUALITÄT	Sichtqualität Kernholz ohne Splintholz
NORM	EN 14080
VERLEIMUNG	je nach Verwendungsklasse
ZERTIFIKATE	CE 0672-CPD-0060 MPA Stoccarda - Ottograf Institut

		Höhe in cm					
		7,0	9,0	12,0	15,0	18,0	24,0
Breite in cm	4,0 Länge in cm		400/500/600	400/500/600			
	6,0 Länge in cm				600		
	7,0 Länge in cm	400/600					
	9,0 Länge in cm		400/500/600	600	600		
	12,0 Länge in cm			600	600	600	600

		GL24
SIGMA	kN/cm ²	1,10
TAU	kN/cm ²	0,12
E-MODUL	kN/cm ²	1100
SIGMA T	kN/cm ²	0,25
G-MODUL	kN/cm ²	55
SPEZIFISCHES GEWICHT	kg/m ³	550
MASSTOLLERANZ	mm	2
DURCHSCHNITTLICHER SCHWUND-KOEFFIZIENT BEI ÄNDERUNG DES FEUCHTIGKEITSGRADS		0,0024
VERKOHLUNG	mm/min	0,7

1 kN/m = 100 kg/m

Holz ist ein grundlegender Wert und die Grundlage der Arbeit von Pircher, somit werden nur die besten Hölzer aus nachhaltig bewirtschafteten Wäldern sorgfältig ausgewählt und verarbeitet (PEFC). Das Resultat ist ein Rohstoff, der die natürliche Qualität mit innovativer Technologie in der Verarbeitung vereint.





Die Produktion

Alles beginnt bei der Produktion und der erste Schritt ist die gründliche Kenntnis des Holzes, dem die automatisierte Verarbeitung folgt.

Das Lärchenholz wird in automatisierten thermodynamischen Trockenkammern (Kapazität 530 m³) bis zum Erreichen eines Feuchtigkeitsgehalts zwischen 8 und 15 % getrocknet. Dieser Feuchtigkeitsgehalt ist optimal für die Wirkung der Polyurethan-Kleber. Technologisch innovative Maschinen und die Erfahrung und Kompetenz des Personals sind die wichtigsten Zutaten für die Gewährleistung überragender Qualität und Genauigkeit in jeder Phase der Produktion.

Nach dem Trocknen werden Holzfehler wie Äste, Harzgallen oder Unregelmäßigkeiten durch den Scanner "Wood-eye" erkannt und eliminiert.

Die Maschine ist mit Video-Kameras ausgestattet, die Holzdefekte identifizieren und mittels verbundener automatischer Kappsäge entfernen.

Nur ausgewählte Bretter kommen anschließend zur nächsten Produktionsphase: dem Kleben und Pressen. Diese formen das Brettschichtholz zu Balken BIOLINE®.

Die Balken bleiben für mehrere Stunden in der Presse, abhängig von der Dimension des Materials, der Temperatur und der Form des Balkens. Für die abschließende Hobelung wird die beste Technologie eingesetzt.

So wird die Qualität des Endprodukts garantiert.

LEIMHOLZBALKEN

mit gerundeten Kanten

DETAILS

- Leimholzbalken in Hochgebirgslärche, unbehandelt

	Misure cm	Cod. Art.
L Lärche	4 x 9 x 400	Art. Nr. 670300
	4 x 9 x 500	Art. Nr. 670301
	4 x 9 x 600	Art. Nr. 670302
	4 x 9 x 1200	Art. Nr. 670304
L Lärche	4 x 12 x 400	Art. Nr. 670306
	4 x 12 x 500	Art. Nr. 670307
	4 x 12 x 600	Art. Nr. 670308
	4 x 12 x 1200	Art. Nr. 670309
L Lärche	6 x 15 x 600	Art. Nr. 670312
	6 x 15 x 1200	Art. Nr. 670314
L Lärche	7 x 7 x 400	Art. Nr. 670316
	7 x 7 x 600	Art. Nr. 670318
	7 x 7 x 1200	Art. Nr. 670320
L Lärche	9 x 9 x 400	Art. Nr. 670330
	9 x 9 x 500	Art. Nr. 670331
	9 x 9 x 600	Art. Nr. 670332
	9 x 9 x 1200	Art. Nr. 670335
L Lärche	9 x 12 x 600	Art. Nr. 670340
	9 x 12 x 1200	Art. Nr. 670344
L Lärche	9 x 15 x 600	Art. Nr. 670348
	9 x 15 x 1200	Art. Nr. 670352
L Lärche	12 x 12 x 600	Art. Nr. 670356
	12 x 12 x 1200	Art. Nr. 670360
L Lärche	12 x 15 x 600	Art. Nr. 670364
	12 x 15 x 1200	Art. Nr. 670366
L Lärche	12 x 18 x 600	Art. Nr. 670370
	12 x 18 x 1200	Art. Nr. 670374
L Lärche	12 x 24 x 600	Art. Nr. 670378
	12 x 24 x 1200	Art. Nr. 670382

FASSADENVERKLEIDUNG

Positionieren und fixieren

Mit dem Befestigungssystem für Fassaden wird die Montage schnell, einfach und sicher. Dabei wird besonderes Augenmerk auf Funktionalität und Design gelegt.

Das vollkommen integrierte System und der architektonische Schutz sorgen für Beständigkeit der Fassade gegen Witterungseinflüsse.

Dank dem verdeckten Montagesystem bleibt die Oberfläche der Fassadenverkleidung intakt und erhöht somit deren Lebensdauer.



CLIP FÜR FASSADEN

Anfangsclip

Maße in mm Art.

mm **24,4 x 22** Art. Nr. **670956**

DETAILS

- inklusive Schraube für die Fixierung



CLIP FÜR FASSADEN

Montageclip

Maße in mm Art.

mm **40,5 x 44,5** Art. Nr. **670957**

DETAILS

- inklusive Schraube für die Fixierung



RHOMBUSLEISTE MIT WELLENPROFIL

cm 2,5 x 7 x h

DETAILS

- in Hochgebirgslärche
- mit seitlicher Nut für Montageclips

400 cm h Art. Nr. **67107400**



RHOMBUSLEISTE

cm 2,5 x 7 x h

DETAILS

- in Hochgebirgslärche
- mit seitlicher Nut für Montageclips

400 cm h Art. Nr. **67107000**

Wie funktioniert die Montage:



Markieren Sie die horizontale Position für den Anfangsclip



Fixieren sie den Anfangsclip an der markierten Position



Die Rhombusleiste mit der Nut anbringen



Montageclip positionieren und mit leichtem Druck einfügen

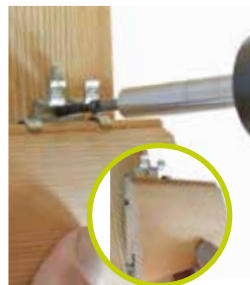

Den Clip an der Unterkonstruktion fixieren



Fertig!!!

Die Vorteile

- Resultat
- Unsichtbare Fixierung
- Montage ist ohne Spezialwerkzeug möglich
- Schnappmechanismus ohne Schrauben
- Architektonischer Schutz gegen Witterungseinflüsse



FASSADENVERKLEIDUNG

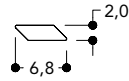

RHOMBUSLEISTE MASSIVHOLZ

cm 2,0 x 6,8 x h

DETAILS

- in Hochgebirgslärche

200 cm h Art. Nr. 670260

300 cm h Art. Nr. 670262

350 cm h Art. Nr. 670263

400 cm h Art. Nr. 670264

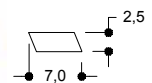

RHOMBUSLEISTE MASSIVHOLZ

cm 2,5 x 7 x h

DETAILS

- in Hochgebirgslärche

400 cm h Art. Nr. 67106000

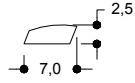

**RHOMBUSLEISTE
MIT WELLENPROFIL**

cm 2,5 x 7 x h

DETAILS

- in Hochgebirgslärche

400 cm h Art. Nr. 67106400



FASSADENVERKLEIDUNG

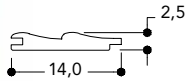

PROFILBRETT MIT WELLENPROFIL TP13

cm 2,5 x 14,0 x h

DETAILS

- in Hochgebirgslärche

400 cm h Art. Nr. 67100500

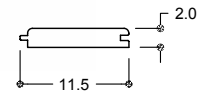

PROFILBRETT FÜR STÜLP-SCHALUNG

cm 2,0 x 11,5 x h

DETAILS

- in Hochgebirgslärche, gebürstet **STRUKTURA**

400 cm h Art. Nr. 67100200

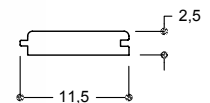

PROFILBRETT FÜR STÜLP-SCHALUNG TP13

cm 2,5 x 11,5 x h

DETAILS

- in Hochgebirgslärche, gebürstet **STRUKTURA**

400 cm h Art. Nr. 67100800

BODENANKER

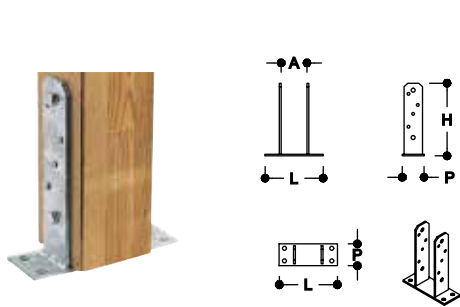

"U" FÖRMIGER PFOSTENANKER, SCHWER

für Kantholz, verzinkt

Maße in mm	Art.
mm 91 x 50 x 200 x 4	Art. Nr. 401397

DETAILS

- für quadratisches Kantholz cm 9 x 9
- Montage: Sechskantschraube Art. Nr. 402410 verwenden

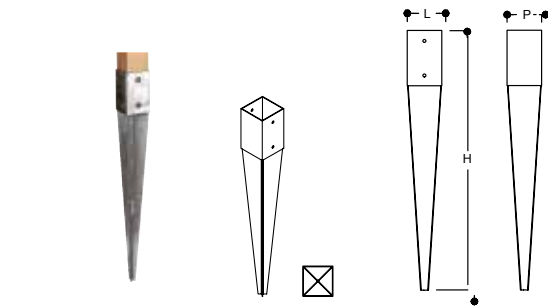

PFOSTENSCHUH MIT SPITZ

für Kantholz, verzinkt

Maße in mm	Art.
mm 91 x 91 x 750 x 2	Art. Nr. 401363

DETAILS

- für quadratisches Kantholz cm 9 x 9
- Montage: Sechskantschraube Art. Nr. 402410; Torbandschraube Art. Nr. 402016
- für Verankerung im Erdreich

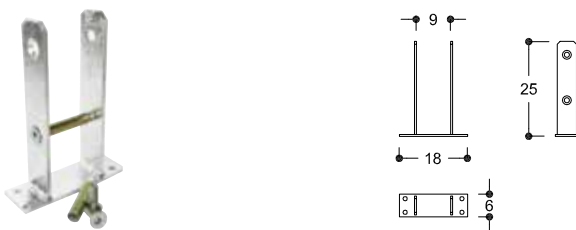

"U" PFOSTENSCHUH

für Kantholz, zum Anschrauben, verzinkt

Maße in mm	Art.
mm 91 x 50 x 250 x 5	Art. Nr. 401640

DETAILS

- für quadratisches Kantholz cm 9 x 9
- inklusive Gewindehülse und Schrauben M10

PFOSTENSCHUH FÜR BODENBEFESTIGUNG

für Kantholz, verzinkt

Maße in mm	Art.
mm 91 x 91 x 150 x 2,5	Art. Nr. 401381

DETAILS

- für quadratisches Kantholz cm 9 x 9
- Montage: Sechskantschraube Art. Nr. 402410; Torbandschraube Art. Nr. 402016
- Befestigung auf Beton, Asphalt, harte und kompakte Materialien



"H"-BODENANKER

für Kantholz, zum Einbetonieren, verzinkt

Maße in mm	Art.
mm 91 x 50 x 600 x 5	Art. Nr. 401650

DETAILS

- für quadratisches Kantholz cm 9 x 9
- inklusive Gewindehülse und Schrauben M10



"U" PFOSTENSCHUH

zum Einbetonieren und Anschrauben, für Kantholz

Maße in mm	Art.
mm 91 x 50 x 600 x 5	Art. Nr. 401645

DETAILS

- für Kantholz cm 9 x 9
- inklusive Gewindehülse und Schrauben M10

FARBEN



1 - Farblos



2 - Lärche



PFLEGEÖL für Holz

Farbe	Art. Nr.	Menge
1 - farblos	Art. Nr. 390362	0,75 lt.
	Art. Nr. 390363	2,5 lt.
2 - Lärche	Art. Nr. 390364	0,75 lt.
	Art. Nr. 390365	2,5 lt.
3 - braun	Art. Nr. 390366	0,75 lt.
	Art. Nr. 390367	2,5 lt.
4 - Silver	Art. Nr. 390355	0,75 lt.
	Art. Nr. 390356	2,5 lt.
5 - Pyrit	Art. Nr. 390359	0,75 lt.
	Art. Nr. 390360	2,5 lt.



3 - Braun

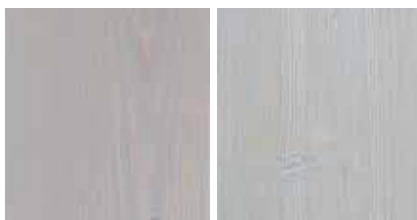

4 - Silver / gehobelt Silver / gebürstet

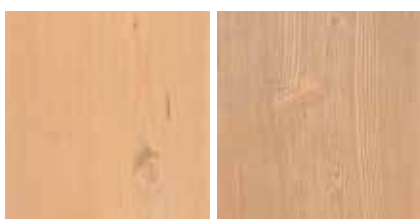

5 - Pyrit / gehobelt Pyrit / gebürstet

Das farblose Pflegeöl macht Lärchenholz noch individueller. Aber auch in einer anderen Farbe zeigt die einzigartige Maserung der Lärche Wirkung – denn unsere Produkte zur Oberflächenbehandlung sind trotz Wirksamkeit sanft: Zur Natur, zur Umwelt und zum Holz.

Ein kleiner Hinweis.

Je nach Wuchsgebiet hier bei uns in Südtirol kann der Harzgehalt in der Lärche unterschiedlich sein. Es kann vorkommen, dass die Lärche auch nach der Produktion harzt. Bei farbigen Produkten fällt das getrocknete Harz (weiß) besonders auf. In diesem Fall können Sie den Harz mit Reiniger entfernen.





GREEN DREAM

Pircher möchte Partnern, Kunden und Mitarbeitern die Leidenschaft für Holz und seine natürlichen Eigenschaften näher bringen. Das bedeutet umweltfreundliche Produktion nachhaltiger Produkte gleichermaßen, wie ethische und soziale Verantwortung. Dies vereint Pircher in seinem Projekt Greendream.

PIRCHER VERPFLICHTET SICH ZU EINEM VERANTWORTUNGSVOLLEN PAPIEREINKAUF FÜR DIESEN KATALOG.

Der Mensch verbraucht täglich weltweit rund eine Million Tonnen Papier - Tendenz steigend. Deshalb haben wir uns zu einem ökologisch verantwortungsvollen Papiereinkauf verpflichtet, um unseren ökologischen Fußabdruck und mögliche nachteilige Auswirkungen auf Mensch und Natur zu reduzieren.

LOGO FSC

FSC®

Dieser Katalog wird mit dem FSC®-Zeichen auf vollständig zertifiziertem Papier gedruckt.

Das bedeutet, dass die gesamte Produktionskette des Katalogs garantiert, dass das in der Produktion verwendete Holz aus FSC®-zertifizierten Wäldern stammt.

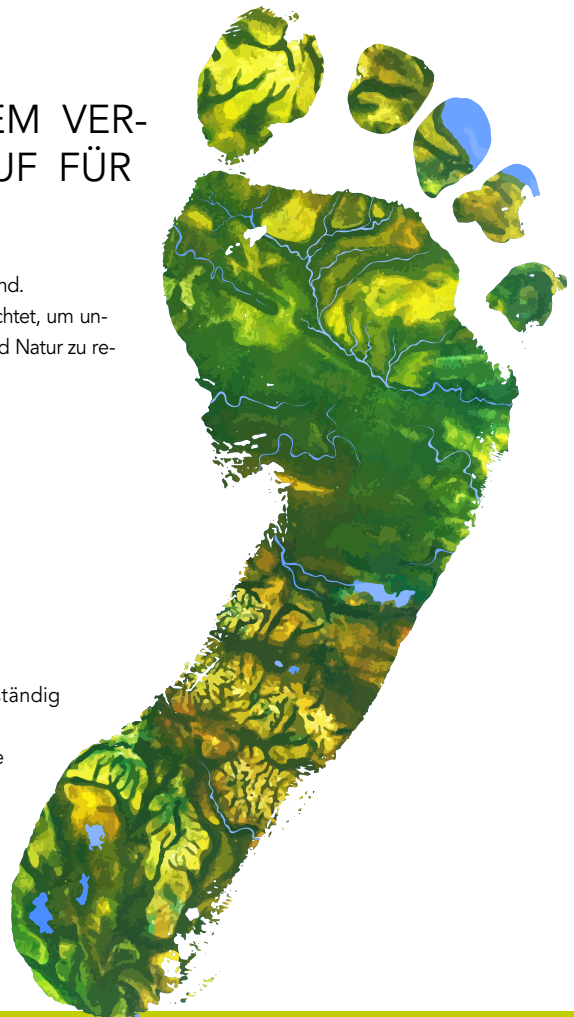



Aus Liebe zum Holz, seit 1928

Pircher Oberland AG
I-39034 Toblach (BZ)

Rienzstraße, 43
Tel. +39 0474 971111
Fax +39 0474 973032
info@pircher.eu

www.pircher.eu



Folge uns auch auf:

facebook.com/Pircher.eu

FACHHÄNDLER

